

DAN
TRENINGA

BYOTDEA
SKIN CARE

MISIJA



BYOTEA DONOSI KVALITET I PROFESIONALNU STRUČNOST OPERATORIMA U INDUSTRIJI LEPOTE I KRAJNJIM KUPCIMA. PROFESIONALNI KVALITET PO PRAVOJ CENI.

Byotea je profesionalna linija koja saraduje sa tehničarima iz industrije kako bi im pružila podršku u njihovom radu u salonu.

Brend je upotpunjen profesionalnom linijom za kućnu upotrebu kako bi se sinergijski upotpunila rutina lepote i duže održala efikasnost usluge izvedene u salonu..

PRIČA



2012

Brend Byothea je rođen da zadovolji potrebe profesionalaca u oblasti lepote širom sveta.



2022

Byotein restajling nudi tržištu proizvode viših performansi koji su u skladu sa zahtevima ekološke održivosti.



2023

Maxima Srl udahnuje novi život brendu sa ciljevima rasta i većom pažnjom prema profesionalcima i krajnjim kupcima.

BYOTDEA
SKIN CARE

Byotea Akademija za iskustvo

www.byoteaskincare.com

NEGA TELA

Byotea znanje, izvan proizvoda



BYOTDEA

NEGA TELA MASNO TKIVO

Rezerve masti

Masno tkivo pokriva skoro celo telo, sa izuzetkom dlanova i stopala. Ključne ćelije u masnom tkivu su adipociti, koji skladište masti u obliku triglicerida za energiju..

To nije metabolički neaktivno tkivo kako se nekada mislilo, već pravi endokrini organ sposoban da proizvodi HORMONE koji mogu uticati na celo telo (ADIPONEKTIN I LEPTIN).

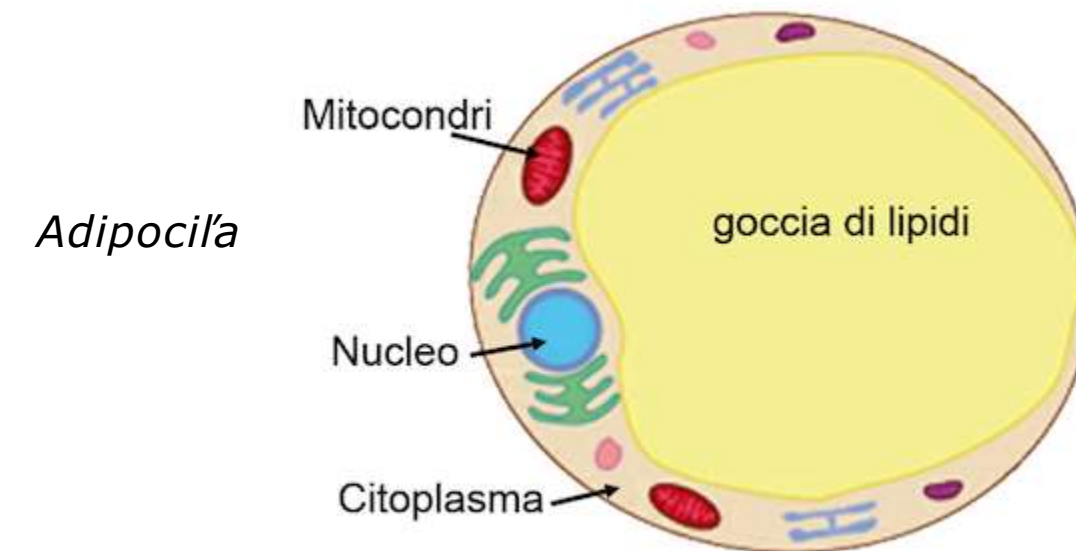
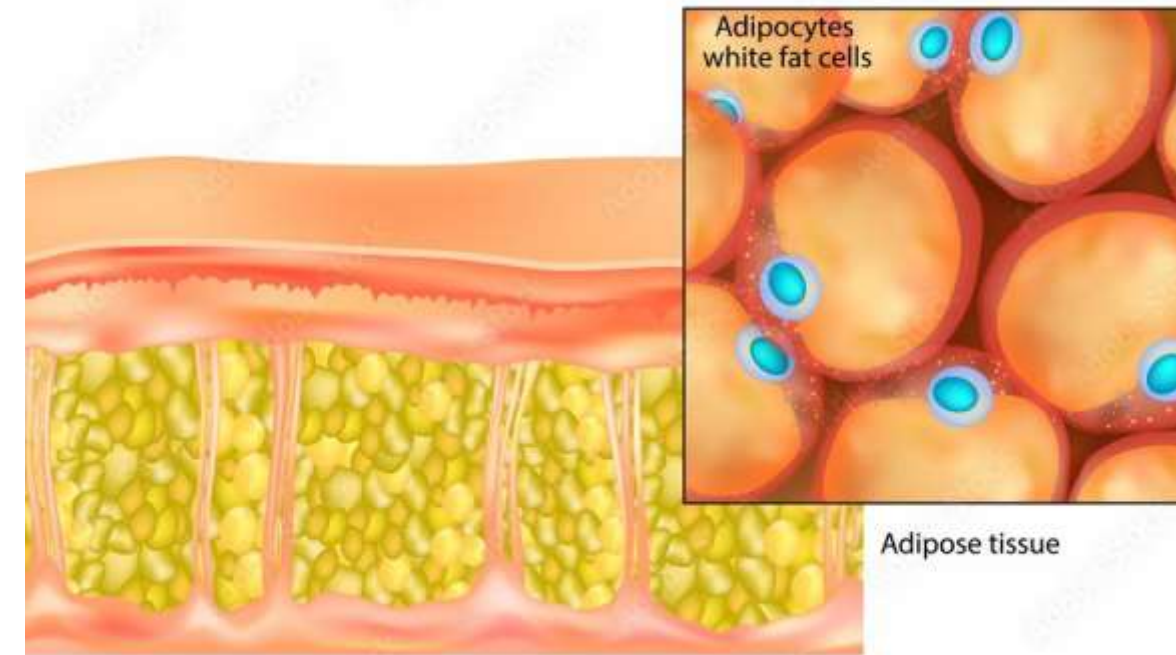

NEGA TELA

MASNO TKIVO

Funkcije

Glavne funkcije masnog tkiva:

1. rezerva energije
2. zaštita unutrašnjih organa
3. toplotna izolacija (belo masno tkivo)
4. povećava telesnu temperaturu kako bi eliminisao višak kalorija iz hrane u obliku toplote (smeđe masno tkivo)

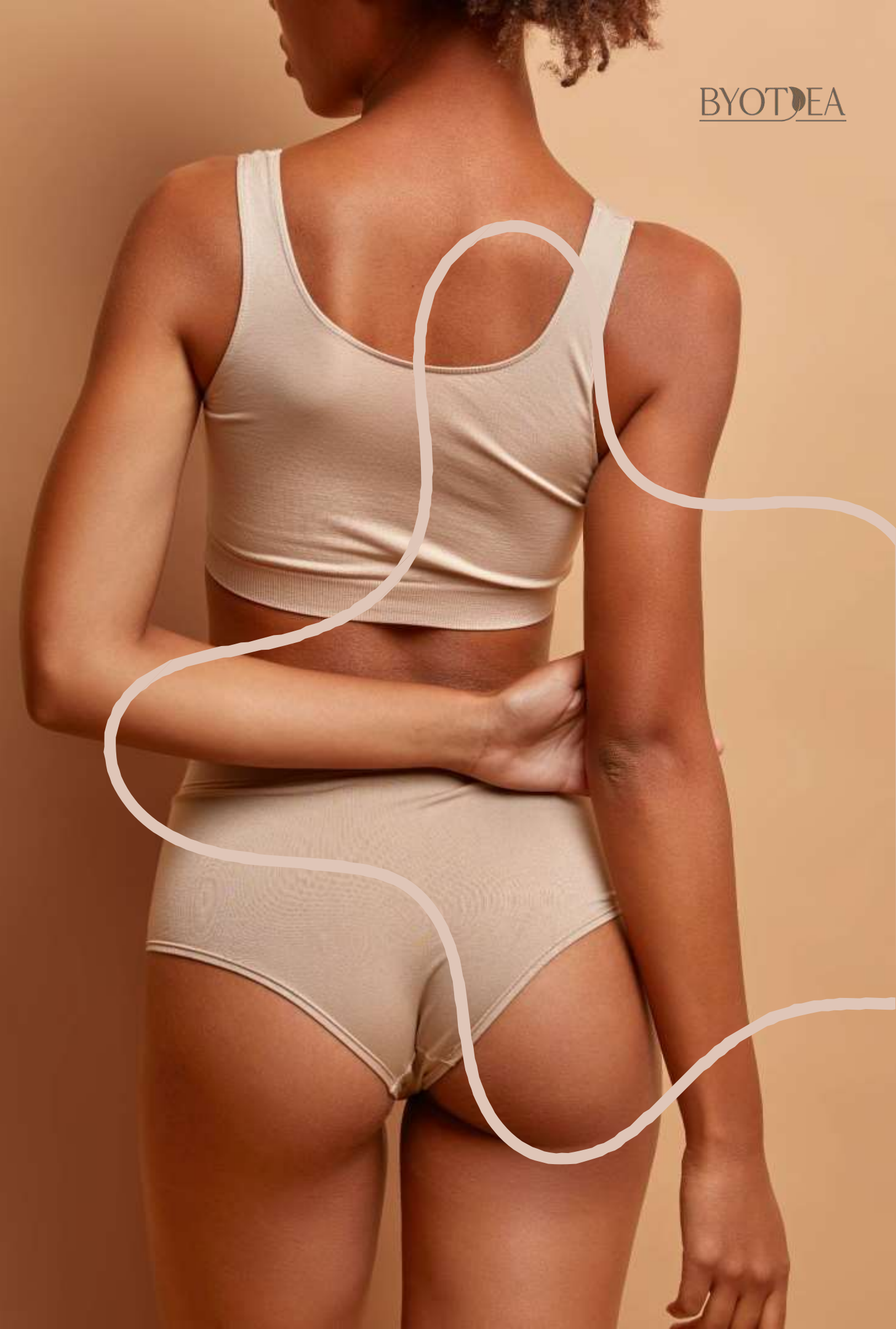

NEGA TELA MASNO TKIVO

Adiponektina

Adiponektin je proteinski hormon koji proizvodi masno tkivo, igra ključnu ulogu u metabolizmu energije i u zaštiti tela

ŠTA RADI

Regulacija metabolizma šećera i masti

Povećava osetljivost na insulin, pomažući telu da bolje koristi glukozu u krvi.

- Podstiče sagorevanje masti u mišićima i jetri, doprinoseći kontroli težine i nivoa lipida.

1. Regulacija telesne težine

Generalno, što je više adiponektina u krvi, veća je verovatnoća da će telo održati aktivan i zdrav metabolizam. **NIVOI ADIPONEKTINA TEŽE DA SMANJU SA GOJAZNOŠĆU I UPALJENJEM MASNOG TKIVA.**

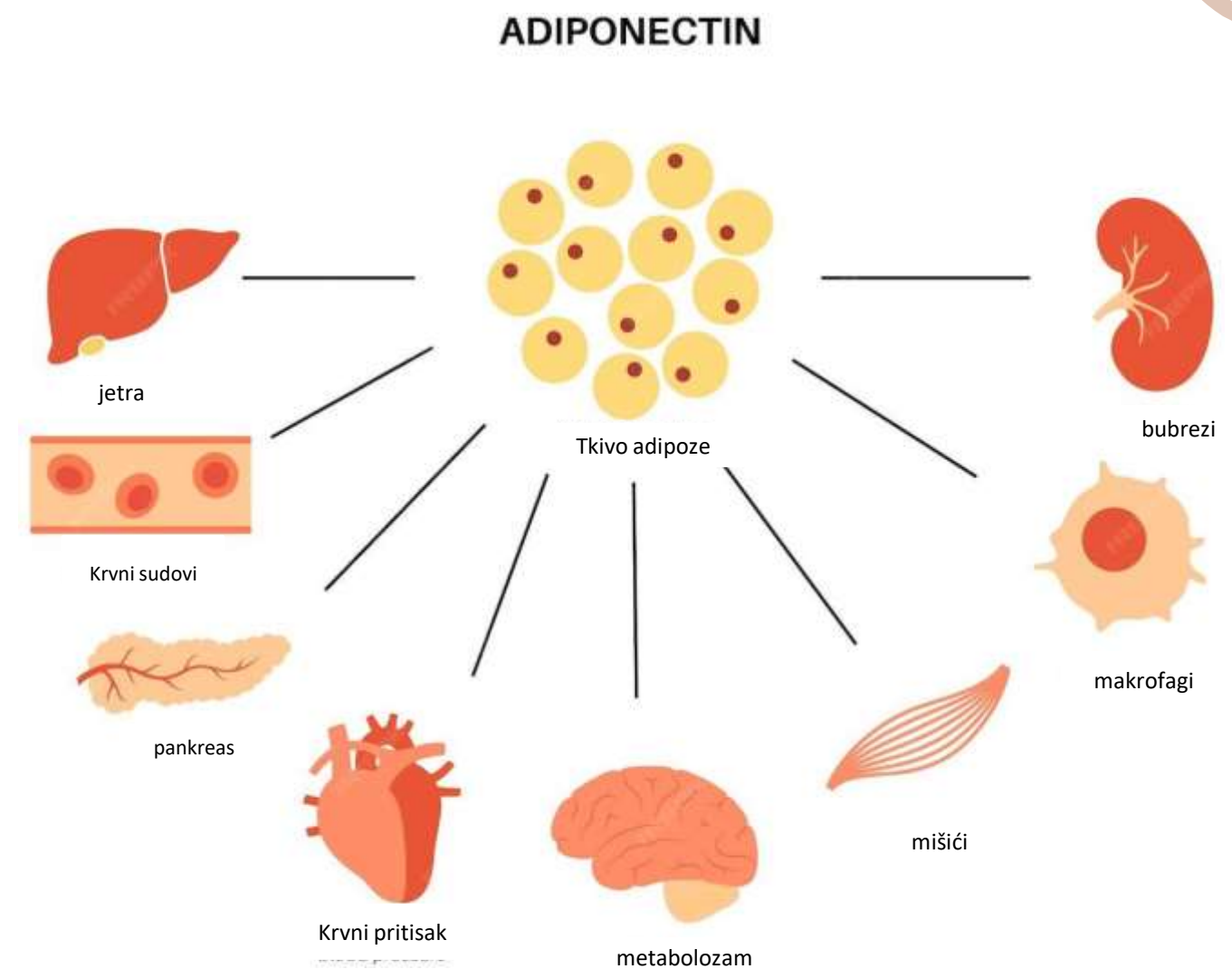

NEGA TELA

LEPTIN

Funkcija

Leptin je proteinski hormon koji prvenstveno proizvode adipociti, ćelije masnog tkiva (masti). Često se naziva „hormon sitosti“ jer igra ključnu ulogu u regulisanju apetita i energetskog metabolizma.

ŠTA RADI Leptin može uticati na metabolizam, što je brzina kojom telo sagoreva kalorije. Pomaže u održavanju energetske ravnoteže između unosa i potrošnje energije.

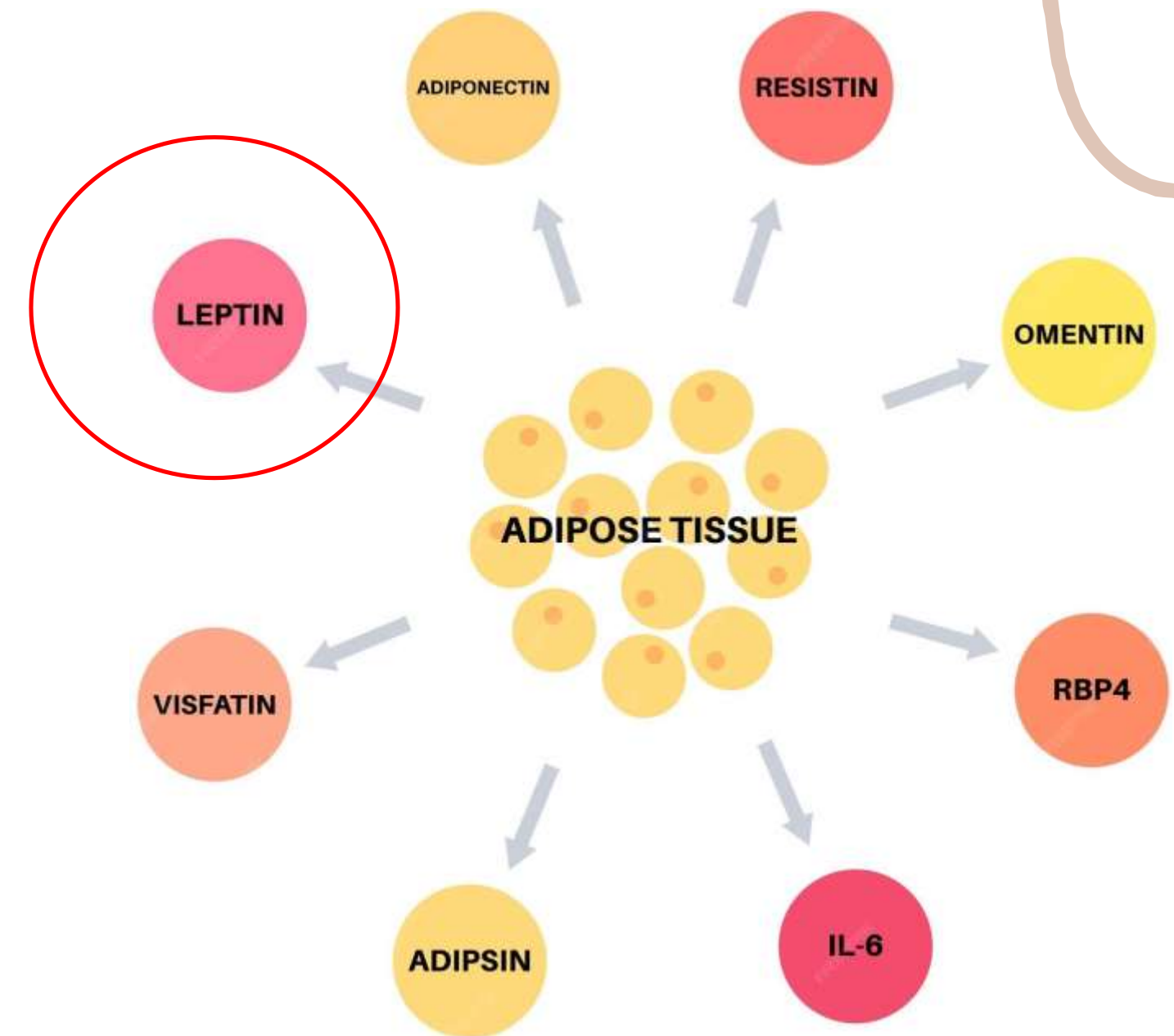

Nega tela

ADIPOCITI

Vrste

BELI
ADIPOCIT



ADIPOCIT
BEŽ

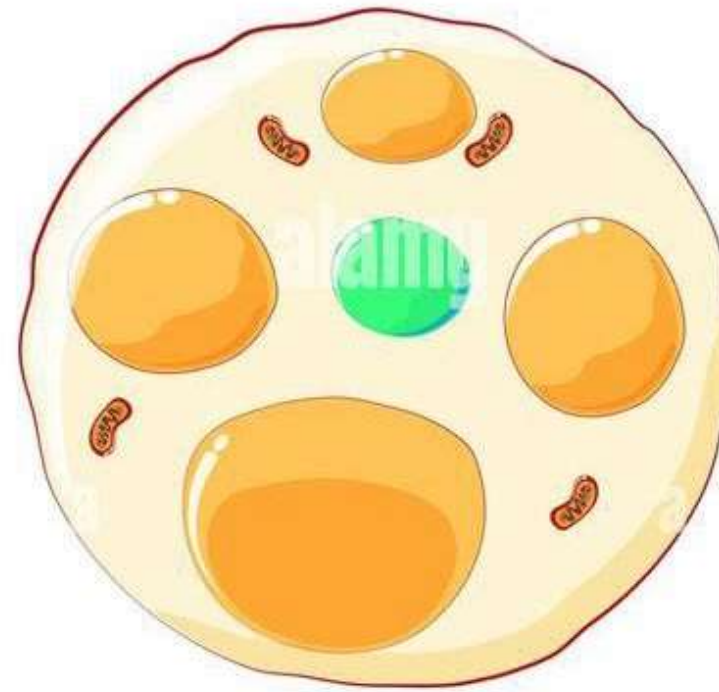

ADIPOCIT
SMEDI



NEGA TELA

ADIPOCITI

Beli adipociti i lipogeneza

BELI ADIPOCITI oblažu celo telo; oni čine masno tkivo koje nam daje oblik, pokriva i štiti organe i kosti od udaraca i potresa. Njihov zadatak je da skladište energiju u obliku masti (triglicerida), oslobađajući je telu kada je potrebno. Masti dolaze direktno iz hrane; sve što telo ne koristi za svoje metaboličke aktivnosti skladišti se u belim adipocitima u obliku triglicerida. Ovaj proces skladištenja masti naziva se **lipogeneza**.

ADIPOCIT
BELI



LIPOGENEZA



NEGA TELA

ADIPOCITI

Lipoliza

Kada telo po potrebi oslobađa mast, triglicerid se pretvara u slobodne masne kiseline i glicerol (najlakši oblik za korišćenje) i šalje se kroz krv u jetru, koja ga zatim spaja sa lipoproteinima i koristi kao energiju za telo.

Ovaj proces konverzije i oslobađanja masti naziva se **lipoliza** i ciljni je proces svih estetskih tretmana za mršavljenje: aktiviranje lipolize.

LIPOLIZA

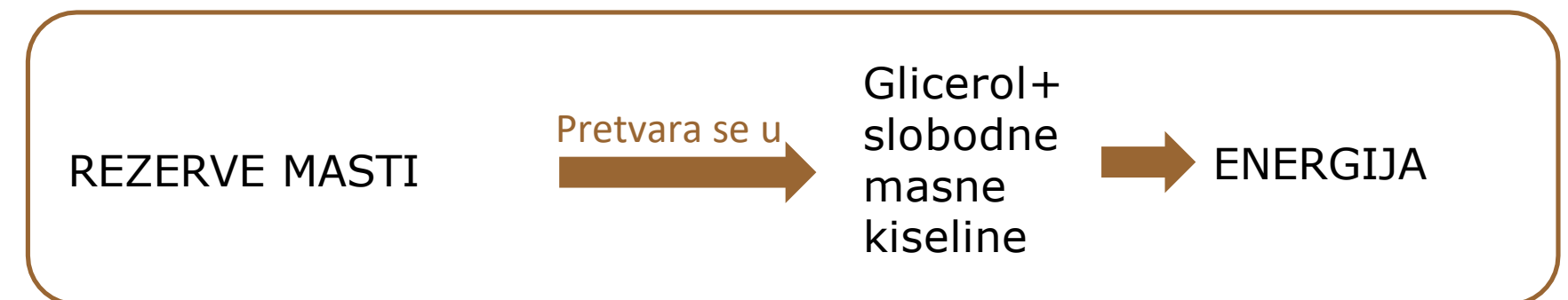

NEGA TELA

ADIPOCITI

Adipociti smeđi

SMEĐI ADIPOCITI su visoko aktivne ćelije koje sagorevaju/troše mnogo energije, odgovorne za povećanje telesne temperature.

Nažalost, retki su u masnom tkivu u poređenju sa belim tkivom. Nalaze se na strateškim lokacijama koje pomažu u održavanju organa toplim. Oni aktiviraju proces koji se zove **termogeneza**, koji koristi masti kao gorivo, čime se povećava bazalni metabolizam.

ADIPOCITI
SMEĐI



NEGA TELA ADIPOCITI

Adipociti bež

BEŽ ADIPOCITI, nedavno otkriveni, su prave zvezde masnog tkiva: to su ćelije koje mogu da promene svoju prirodu u zavisnosti od stimulusa koji prime.

A' Ako nisu stimulisani, ponašaju se kao beli adipociti, odnosno kada je potrebno mogu skladištiti masti i postati skladište.

B' Međutim, ako se stimulišu, postaju poput smeđih adipocita: aktiviraju se i sagorevaju energiju.

Zanimljivo je da su ovi bež adipociti raspoređeni u svakom delu masnog tkiva i stoga, ako su aktivirani, „gore“ svuda..

a

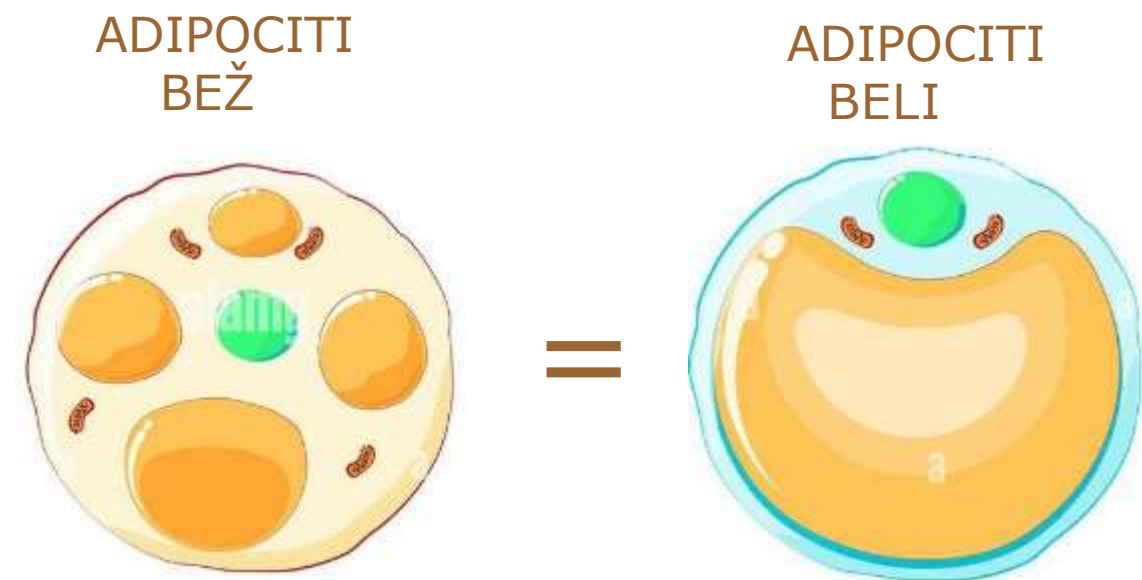

b

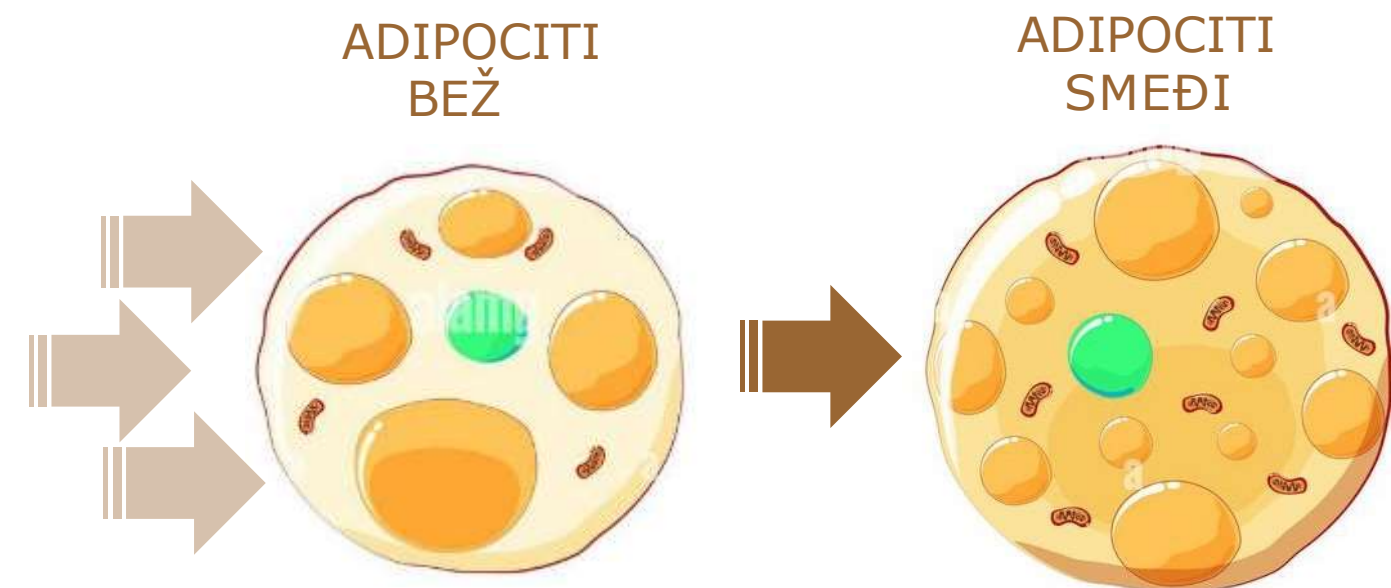

NEGA TELA

Adipociti bež

Kako ih aktivirati

Kako se aktiviraju ovi bež adipociti?

Sa dijetom sa niskim sadržajem kalorija
na hladnoći (veoma niskim temperaturama)

sa nekim termogenim aktivnim sastojcima koji se nalaze u
kozmetici (tj. aktiviraju termogenin UCP1, podižući
unutrašnju temperaturu ćelija i time povećavajući potrebe za
energijom). Kofein, karnitin, schinus terbintifolium (ružičasti
biber), coleus forskolin (sadržan u p.a. nioliposlim-u).



Šta ih odbija?

- Povećanje važna masna masa (manje adiponektina)
- starenje i hormonske promene
- ishrana bogata složenim šećerima/ugljenim hidratima

(hleb, testenine, pica, deserti, krekeri, štapići hleba, keksi i
sva prerađena hrana)



NEHA TELA CELULIT

4 faze

Da li je zaista poznajemo?

Pravo ime je **pannikolopatilija edemato fibrosklerotična (PEFS)** i to je najrasprostranjeniji estetski problem koji pogađa više od **80% žena**.

To je ujedno i **najomraženiji estetski problem**, zbog čega je i najviše proučavan.

Klasifikacija predviđa **4 stadijuma**:

TIP 1 ZADRŽAVANJE VODE

TIP 2 Edematozni celulit

TIP 3 FIBROZNI CELULIT

TIP 4 SKLEROTIČNI CELULIT

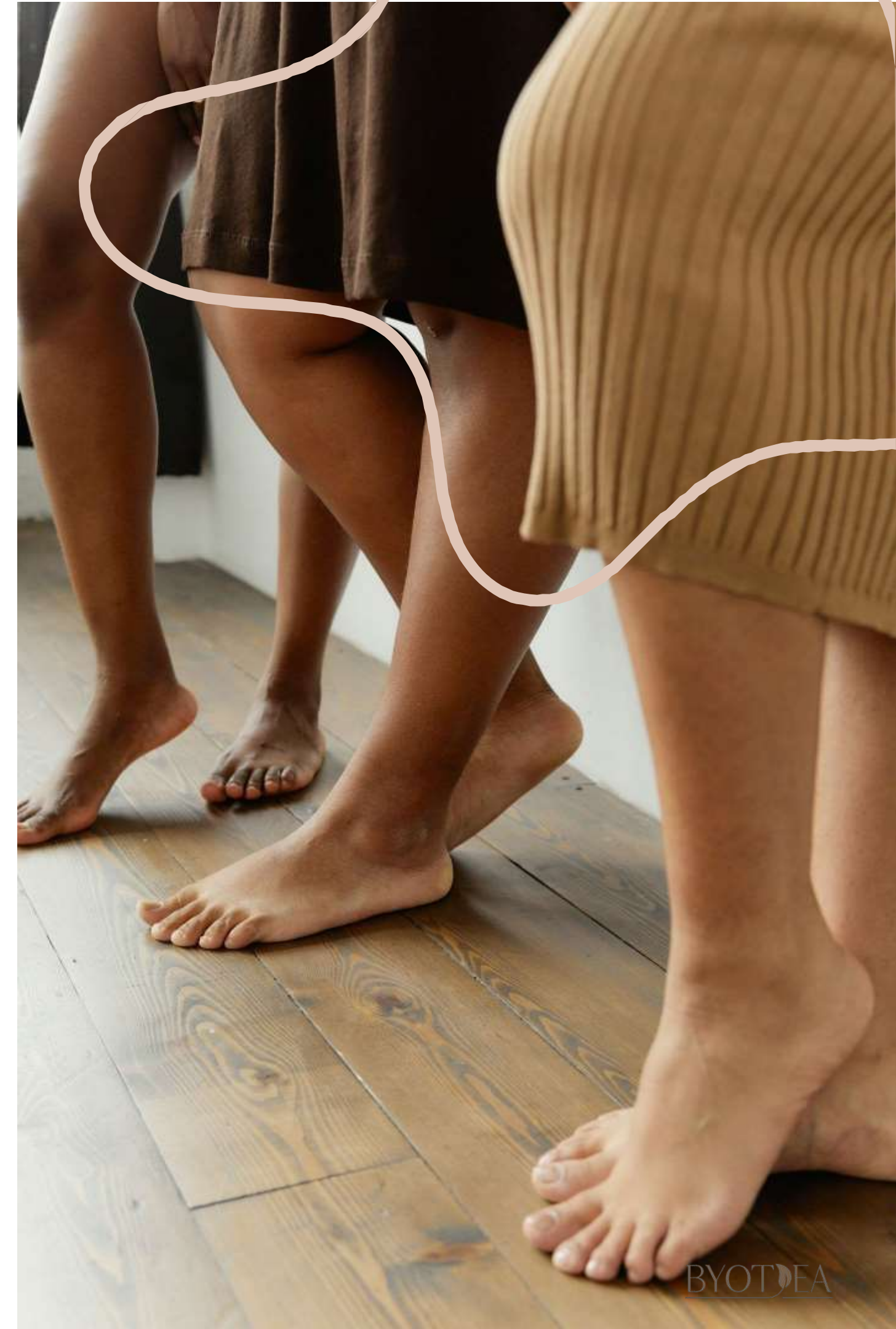

NEGA TELA

TIP 1

Zadržavanje tečnosti

TIP 1 ZADRŽAVANJE TEČNOSTI

Šta vidim?

Skoro ništa! Ponekad se može promeniti boja kože, koja trpi zbog loše oksigenacije; mogu se uočiti moguće zadebljanja, osećaj težine i blaga otečenost.

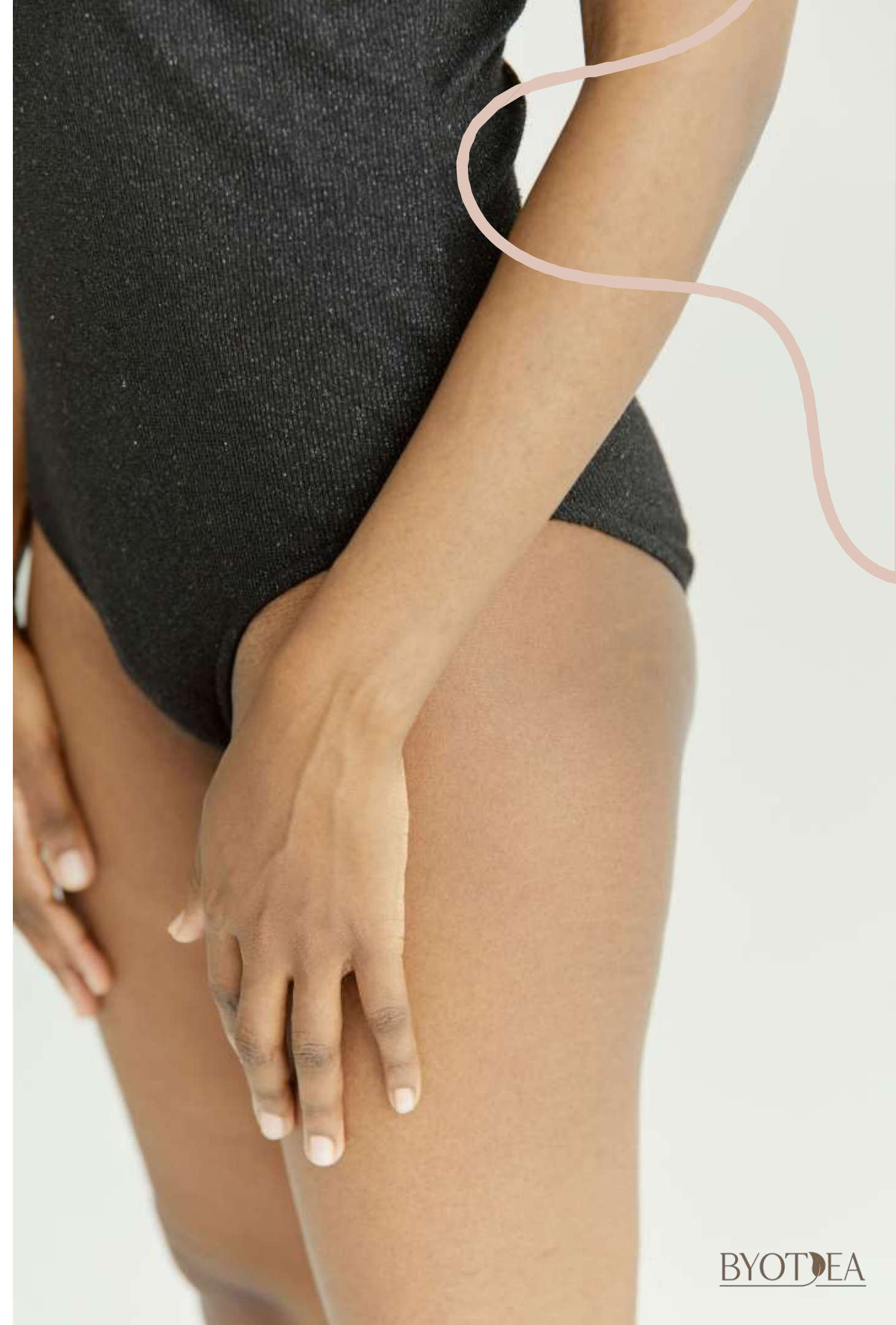

NEGA TELA

TIP 2

Edematoza

TIP 2 EDEMATOZNI CELULIT

U fazi 1, ukoliko se zanemari, situacija će dovesti do značajnog povećanja zadržavanja tečnosti, uz snažno nakupljanje toksina i izlučevina u prostorima između ćelija. Kompresija kapilara postaje sve veća, stvarajući ozbiljno stanje poremećaja.

Kolagenska mreža, koja je ranije držala sve uredno, počinje da puca, zadebljava i formira mikronodule.

Kolagenska vlakna gube svoju organizacionu i potporu funkciju, što dovodi do stvaranja malih fibroza, vidljivih jedino kada se tkivo stisne među prstima.



NEGA TELA

TIP 3

Fibroza

TIP 3 FIBROZNI CELULIT

Adipociti (ćelije masnog tkiva) se naduvavaju, pritiskajući i povećavajući pritisak oko sebe. Zadržavanje tečnosti i toksina postaje toliko izraženo da se mikronoduli upale i očvrstu, zajedno sa okolnim tkivom. U ovom procesu biva zahvaćen i gornji sloj kože (dermis), koji će obavijati mikronodule zajedno pomoću kolagenskih vlakana koja su glicirana (očvrsla), a sama koža je dodatno kompromitovana zbog upalnog stanja. Takođe, živci bivaju stisnuti, što izaziva bol pri dodiru na najpogođenijim mestima. Ovaj nivo fibroze može se videti golim okom, bez potrebe da se tkivo pritiska, stvarajući efekat poznat kao „narandžina kora“.



BODY CARE

TIP 4

Sclerotica

TIPO 4 SKLEROTIČNI CELULIT

Ovo je najteže stadijum celulita: vezivno tkivo je toliko kompromitovano u svojim funkcijama da kolagen nastavlja da obavija mikronodule zajedno sa gliciranim vlaknima, formirajući makronodule i stvarajući sklerotično, tvrdo tkivo sa velikim udelom masnog tkiva. U takvom tkivu skoro u potpunosti izostaju razmena hranljivih materija, cirkulacija i oksigenacija.

Noduli i fibroza su veoma vidljivi, praćeni raširenim bolom i opuštenošću kože, što vizuelno daje efekat poznat kao „efekat dušeka“.

Ovo je tip celulita koji je najteže tretirati, jer je situacija ozbiljno i duboko kompromitovana.



NEGA TELA CELULIT

Rešenje ?

ŠTA RADITI NA KOZMETIČKOM NIVOU?

Osnovno je postaviti pravilnu dijagnozu, jer celuliti nisu svi isti.

ŠTA RADITI NA KOZMETIČKOM NIVOU?

Kada je reč o celulitu, još više nego kod drugih stanja, treba govoriti o **programima tretmana**, jer je celulit estetski problem koji karakteriše **skup različitih uzroka i promena u tkivu..**

KOJE REDOSLEDNOSTI SPROVODITI?

Modifikacija propustljivosti

Aktivacija cirkulacije

Aktivacija lipolize

Ćelijska stimulacija

Toniranje



Per ogni problema
complesso c'è sempre
una soluzione semplice.
Ed è sba gliata.



Profesionalni proizvodi za telo

BYOTDEA

Profesionalni proizvodi za telo

PRIPREMA ZA TRETAMENE



Piling za
eksfolijaciju



Drenažni piling sa
solima



500 ml

NEGA TELA / PRIPREMA KOŽE

Piling za eksfolijaciju

Mehaničko pilingovanje

BYOTDEA

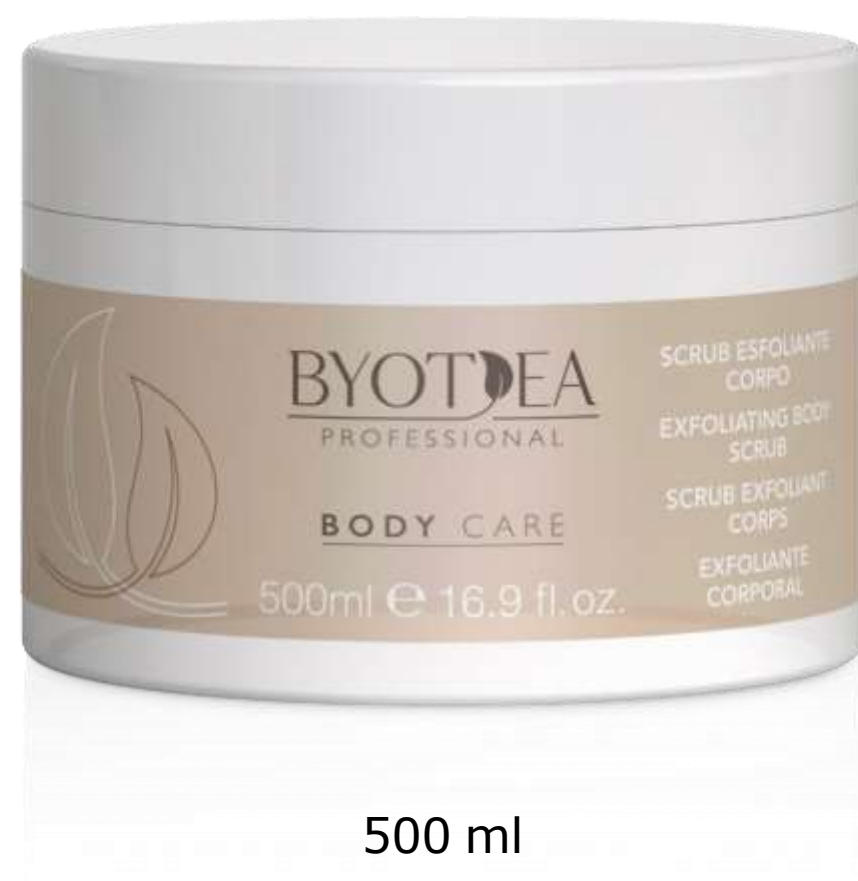

500 ml
CODICE ART. 1028160

Piling za eksfolijaciju

Piling za telo sa ljuskama lešnika i prahom od koštica kajsije. Ostavlja kožu mekom i baršunastom.

NAČIN UPOTREBE: Umasirajte u telo.

Uklonite pod tušem ili vlažnim krpama.

♥ Bez sastojaka životinjskog porekla.

🏠 Dermatološki testirano



SOJINO
ULJE



Prah od
koštica
kajsije



Ljuske od
lešnika i
badema

NEGA TELA / PRIPREMA KOŽE DRENAŽNI PILING SA SOLIMA

BYOTDEA

Mehaničko pilingovanje



500 ml

CODICE ART. 1028161

PILING SA SOLIMA

Kremasti piling za drenažu sa solima i bademovim, susamovim i maslinovim uljima. Pomaže u uklanjanju mrtvih ćelija, podstiče obnavljanje ćelija i čini kožu trenutno glađom i blistavijom..

NAČIN UPOTREBE: Umasirajte na telo. Uklonite pod tušem ili vlažnim krpama.

♥ Bez sastojaka životinjskog porekla

🏠 Dermatološki testirano



MIKS
HRANLJIVIH
ULJA



MORSKA
SO



Ljuske od
lešnika i
badema

Profesionalni proizvodi za telo MASAŽA

BYOTDEA



Neutralno
ulje



Ulje bez mirisa



Bademovo
ulje



Krema za masažu



NEGA TELA / MASAŽA ULJE ZA MASAŽU

Sa mirisom

BYOTDEA



1000 ml

CODICE ART. 1028164

ULJE ZA MASAŽU

Ulje za masažu tela idealno za sve tehnike masaže, nije masno i potpuno se upija, podstiče klizanje ruku..

NAČIN UPOTREBE: Sipajte u ruke ili direktno na zahvaćena područja. Umasirajte telo. Idealno za duže masaže..

Bez sastojaka životinjskog porekla



Dermatološki testirano



SUNCOKRETOVO
ULJE



Ulje pšeničnih
klica



SOJINO
ULJE



ARNICA
MONTANA

NEGA TELA / MASAŽA ULJE ZA MASAŽU

Bez mirisa



BYOTDEA

ULJE ZA MASAŽU

Ulje za masažu tela bez mirisa za bolju podnošljivost na koži. Sadrži mešavinu hranjivih ulja. Idealno za sve tehnike masaže..

NAČIN UPOTREBE: Sipajte u ruke ili direktno na zahvaćena područja. Umasirajte telo. Idealno za duže masaže.

Bez sastojaka životinjskog porekla.

♥ **Dermatološki testirano.**



SUNCOKRETOVO
ULJE



ULJE
PAMUKA



ULJE
MAKADAMIJE



SOJINO
ULJE



ARNICA
MONTANA

NEGA TELA / MASAŽA

Ulje za masažu sa bademom

Elastifikovanje



1000 ml

CODICE ART. 1028166

Bademovo ulje

Mešavina ulja sa bademovim uljem, ovo ulje za masažu hrani kožu i ostavlja je gipkom i svilenkastom. Idealno je za sve tehnike masaže.

NAČIN UPOTREBE: Sipajte u ruke ili direktno na zahvaćena područja. Umasirajte telo. Idealno za duže masaže.

Bez sastojaka životinjskog porekla.



Dermatološki testirano.



ULJE
SLATKOG
BADEMA



SOJINO
ULJE



SUNCOKRETOVO
ULJE

NEGA TĚLA / MASAŽA MASAŽNA KREMA SA MIRISOM

BYOTDEA



1000 ml

CODICE ART. 1028162

MASAŽNA KREMA

Krema za masažu sa mešavinom hranljivih ulja. Lako se razmazuje, idealna za sve tehnike. Hrani i učvršćuje kožu..

NAČIN UPOTREBE: Nanesite obilnu količinu na područje koje želite da masirate i nastavite.

♡ Bez sastojaka životinjskog porekla.

🏆 **Dermatološki testirano**



ULJE
KOKOSA



ULJE
PAMUKA



ULJE
MAKADAMIJE



SOJINO
ULJE



SMEĐA
ALGA

NEGA TELA / MASAŽA Krema za masažu

Bez mirisa



BYOTDEA

Krema za masažu bez mirisa

Krema za masažu tela bez mirisa. Idealna za sve tehnike masaže, glatko se nanosi i jednostavna je za upotrebu. Njena formula, obogaćena hladno ceđenim uljima, pruža koži pravu količinu hrane i tonusa. Formula bez mirisa za bolju podnošljivost kože. NAČIN UPOTREBE: Nanesite obilnu količinu na područje koje treba masirati..

Bez sastojaka životinjskog porekla.

Dermatološki testirano.



ULJE
KOKOSA



ULJE
PAMUKA



ULJE
MAKADAMIJE



SOJINO
ULJE



SMEĐA
ALGA

Profesionalni proizvodi za telo

Tretmani za celulit i masne naslage

BYOTDEA



Tečnost za
bandažiranje



Blato za
mršavljenje



Krema za celulit sa toplim
efektom



Intenzivna krema za celulit



NEGA TELA / TRETMANI TEČNOST ZA BANDAŽIRANJE

Hladni efekat



1000 ml

CODICE ART. 1028172

TEČNOST ZA BANDAŽIRANJE

Tečni oblog za telo, bori se protiv zadržavanja vode i poboljšava elastičnost kože. Sadrži ekstrakt rose i bogat je osvežavajućim supstancama.

NAČIN UPOTREBE: Promućkajte. Potopite zavoje u 200 ml tečnosti i prstohvat vode sobne temperature. Umotajte. Ostavite da deluje 20 minuta. Uklonite zavoje i ne ispirajte.



Bez sastojaka životinjskog porekla.



Dermatološki testirano.



DROSERA



KOFEIN



CENTELLA
ASIATICA



ANANAS



GUARANA'



MENTA

NEGA TELA / TRETMANI BLATO ZA MRŠAVLJENJE

Noge i telo



1000 ml

CODICE ART. 1028173

BLATO ZA MRŠAVLJENJE

Slimming blato sa mnogim aktivnim sastojcima koji pomažu da se **ponovo pokrene mikrocirkulacija** i da se **smanje naslage celulita i masnog tkiva**. Koža postaje **baršunasta već nakon prve primene**, sa osećajem svežine.

NAČIN UPOTREBE:

Nanesite sloj proizvoda na tretiranu zonu.

Pokrijte folijom ili termo ćebetom i ostavite **20 minuta**.

Uklonite proizvod toplom spužvom ili isperite pod tušem.

Pre upotrebe, proizvod **promešajte spatulom**.

Bez sastojaka životinjskog porekla



Dermatološki testirano



ARGILLA
(FULLER'S EARTH)



ANANAS



GUARANA'



SMEĐA
ALGA(LAMINA
RIA +FUCUS)



DIVLJI
KESTEN



KOFEIN



ULJE
GORKE
NARANDŽE



ULJE
ČEMPRESA



ULJE
BORA

NEGA TELA / TRETMANI CELULIT KREMA

Hladni efekat



500 ml
CODICE ART. 1028174

BYOTDEA

Krema za celulit sa vrućim efektom

Preporučeno za tretman celulita i masnog tkiva.

Efikasno podstiče **dreniranje tečnosti**, a zahvaljujući **efektu toplote** razgrađuje nakupljene masne naslage.

Nije preporučeno osobama sa osetljivim kapilarima.

NAČIN UPOTREBE:

Nanesite kremu na tretiranu zonu.

Masirajte dok se potpuno ne upije.

Bez sastojaka životinjskog porekla

Dermatološki testirano



KOFEIN



ARNICA
MONTANA

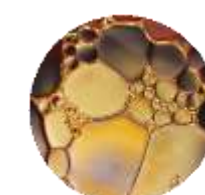

MEŠAVINA
HRANLJIVIH
ULJA:
PAMUK,
MAKADAMIJA
, KOKOS,
SOJA

NICOTINATO
MENTILE

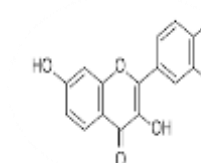

FISETINA

Nega tela/ tretmani

INTENZIVNA CELULIT KREMA

Modeliranje

INTENZIVNA CELULIT KREMA

Krema za tretman celulita i masnog tkiva sa oblikujućim dejstvom.

Odlična za sve tipove celulita. Ima **drenirajući efekat** i koži daje **glatkiji izgled**.

Odlična alternativa za osobe koje ne mogu koristiti kreme sa efektom toplote zbog cirkulatornih problema.

NAČIN UPOTREBE:

Nanesite kremu na tretiranu zonu.

Masirajte dok se potpuno ne upije.

Bez sastojaka životinjskog porekla

Dermatološki testirano



500 ml

CODICE ART. 1028175



GUARANA'



KOFEIN



CENTELLA
ASIATICA

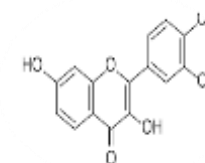

FISETINA

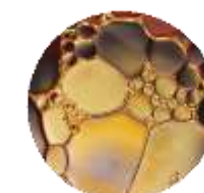

MEŠAVINA
HRANLJIVIH
ULJA:
PAMUK,
MAKADAMIJA
, KOKOS,
SOJA

Profesionalni proizvodi za telo SPECIFIČNE OBLASTI



Krema za stopala protiv
umora



Hranljiva krema za ruke

BYOTDEA



NEGA TELA / STOPALA I NOGE Krema za ublažavanje umora Osvežavajuće



500 ml

CODICE ART. 1028167

Krema protiv umora za noge i stopala

Umirujuća i osvežavajuća krema za noge i stopala, ublažava crvenilo i ispuicalost. Sadrži aloe veru, kamilicu i gvajazulen za zaštitna i umirujuća svojstva, cink PCA za antimikrobna i hidratantna svojstva i mentol za osvežavajući efekat.

NAČIN UPOTREBE: Nanesite na noge i stopala, masirajte dok se ne upije.

♥ Bez sastojaka životinjskog porekla.

🏠 **Dermatološki testirano.**

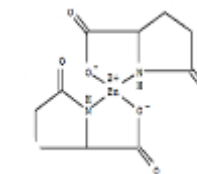
ALOE
VERACINK
PCA

KAMILICA



GVAJ AZULEN

ULJE
JOJOBE

MENTA

NEGA TELA / MANIKIR

KREMA ZA RUKE

Hranljiva



300 ml

CODICE ART. 1028168

PROFESIONALNA KREMA ZA RUKE

Hranljiva krema za ruke sa slezom, kamilicom i šea puterom. Trenutno hidrira, omekšava i štiti. Ublažava crvenilo, ostavljajući prijatan, baršunasti osećaj. Ne masti kožu.

NAČIN UPOTREBE: Nanesite na ruke i masirajte dok se ne upije..



Bez sastojaka životinjskog porekla.



Dermatološki testirano.



SLEZ



ŠEA
PUTER



KAMILICA



ALANTOIN



ULJE
AVOKADA



VITAMIN E

Profesionalni proizvodi za telo

AROMATERAPIJA i FUNKCIONALNOST

BYOTDEA



Opuštajuća
sinergija



Lipodrenazna
sinergija



Tonirajuća
sinergija



NEGA TELA/ AROMATERAPIJA

Opuštajuća sinergija

Iscrpljenost

BYOTDEA



30 ml

CODICE ART. 1028171

OPUŠTAJUĆA SINERGIJA

Mešavina eteričnih ulja bergamota, lavande, karanfilića i kamilice. Idealna je za borbu protiv umora i ukočenosti mišića, obnavlja blagostanje pomažući mišićima da se opuste..

NAČIN UPOTREBE: Sipati na ruke ili direktno na zahvaćena područja, masirajući dok se ne upije..

♡ Bez sastojaka životinjskog porekla

🏠 Dermatološki testirano



Eterično ulje bergamota



Eterično ulje lavande



Eterično ulje origana



Eterično ulje čempresa



Eterično ulje mirte



ETERIČNO ULJE KAMILICE



ETERIČNO ULJE GORKE NARANDŽE



Eterično ulje karanfilića

NEGA TELA/ AROMATERAPIJA

Lipodrenažna sinergija

Celulit i stagnacija

BYOTDEA



30 ml

CODICE ART. 1028169

LIPODRENAŽNA SINERGIJA

Mešavina eteričnih ulja grejpfruta, ruzmarina, timijana i komorača. Pomaže u smanjenju zadržavanja tečnosti i podstiče eliminaciju toksina. Takođe pomaže u borbi protiv lokalizovanog nakupljanja masti, zadržavanja vode i celulita..

NAČIN UPOTREBE: Sipati na ruke ili direktno na zahvaćena područja, masirajući dok ne upije.

♥ Bez sastojaka životinjskog porekla

🏆 Dermatološki testirano



Eterično ulje gorke narandže



Eterično ulje timijana



Eterično ulje origana



Eterično ulje grejpfruta



Eterično ulje ruzmarina



Eterično ulje komorača

NEGA TELA/ AROMATERAPIJA

Tonirajuća sinergija

Vitalizirajući

BYOTDEA



30 ml

CODICE ART. 1028170

TONIRAJUĆA SINERGIJA

Mešavina eteričnih ulja mente, matičnjaka i gorke pomorandže. Pruža osećaj snage i svežine u celom telu. Pomaže u toniranju mišića i stimulaciji cirkulacije, povećavajući unutrašnju energiju.

NAČIN UPOTREBE: Sipati na ruke ili direktno na zahvaćena područja, masirajući dok se ne upije.

♥ Bez sastojaka životinjskog porekla.

🏆 **Dermatološki testirano.**



Eterično
ulje
mente



Eterično
ulje gorke
narandže



Eterično
ulje
matičnjaka



Eterično ulje
limunove
trave



Eterično ulje
geranijuma

Profesionalni proizvodi za telo POSLE DEPILACIJE



Ulje posle depilacije



Mleko posle depilacije

BYOTDEA



NEGA TELA/ DEPILACIJA

ULJE NAKON DEPILACIJE

Afinitetno čišćenje



500 ml

CODICE ART. 1028177

ULJE NAKON DEPILACIJE

Savršeno ulje za uklanjanje ostataka voska, ostavlja kožu čistom, negovanom i baršunasto mekom. Pogodno za sve vrste depilacije, nije masno..

NAČIN UPOTREBE: Nakon depilacije, nanesite na tretirana područja i nežno masirajte.



Bez sastojaka životinjskog porekla



Dermatološki testirano



Suncokretovo
ulje



ULJE
JOJOBE



ULJE
AVOKADA

NEGA TELA/ DEPILACIJA

MLEKO NAKON DEPILACIJE

Hidriranje



500 ml

CODICE ART. 1028178

MLEKO NAKON DEPILACIJE

Mleko posle depilacije sadrži hidratantne sastojke i umirujuće sastojke koji se bore protiv crvenila nakon depilacije. Ostavlja kožu čistom i baršunastom, pružajući osećaj svežine. Preporučuje se nakon svih vrsta depilacije.

NAČIN UPOTREBE: Nakon depilacije, nanesite na tretirana područja dok se ne upije.

♥ Bez sastojaka životinjskog porekla

🏠 Dermatološki testirano



ŠEA
PUTER



ULJE
SEMENKI
GROŽĐA



ALOE
VERA

ALLANTOIN
BETAIN
SODIUM PCA

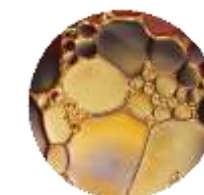

MEŠAVINA
HRANLJIVIH
ULJA:
AVOKADO,
JOJOBA,
SLATKI
BADEM



Telo Maloprodajni proizvodi

BYOTDEA

Maloprodaja PRODUKTI ZA TELO SPECIFIČNI TRETAMANI

BYOTDEA



Lipodren
Drenažno i
lipolitičko dejstvo



Elastic
Učvršćujuće
dejstvo



NEGA TELA/ LIPODREN

LIPODRENAŽNO MLEKO ZA TELO

Intenzivno



300 ml

CODICE ART. 1028179

LIPODRENAŽNO MLEKO ZA TELO

Brzo apsorbujuće mleko za telo za tretman različitih vrsta celulita i lokalizovanih masnih naslaga. Aktivni sastojci biljnog porekla stimulišu mikrocirkulaciju i imaju zaštitno dejstvo.

NAČIN UPOTREBE: Nanesite na zahvaćena područja najmanje jednom dnevno, masirajući dok se ne upije. Pojačajte efekat korišćenjem drugih proizvoda iz linije (nanošenje u slojevima: prvo koristite buster, zatim mleko).

♥ Bez sastojaka životinjskog porekla

🏠 Dermatološki testirano



GUARANA'



KOFEIN



ULJE
SEMENKI
GROŽĐA



CENTELLA
ASIATICA

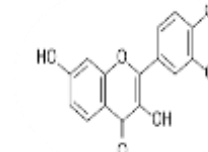

FISETINA

NEGA TELA/ LIPODREN

LIPODRENAŽNI BUSTER

Intenzivan



100 ml

CODICE ART. 1028180

Lipodrenažni buster

Brzo apsorbujući buster serum. Aktivni sastojci podstiču lipolizu i drenažu tkiva, progresivno smanjujući zadržavanje vode i pružajući prednosti mršavljenja.

NAČIN UPOTREBE: Nanesite malu količinu proizvoda na područja koja se tretiraju (zadnjica, butine, kolena). Dobro razmažite i masirajte dok se proizvod ne upije. Koristite nekoliko puta nedeljno.



Bez sastojaka životinjskog porekla



Dermatološki testirano



GUARANA'



KOFEIN



MALINA

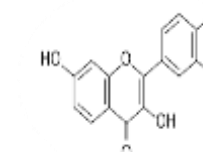

FISETINA

NEGA TELA/ LIPODREN

BUSTER ZA RAVAN STOMAK

Lipodrenažni



100 ml

CODICE ART. 1028181

BUSTER ZA RAVAN STOMAK

Serum za povećanje hidratacije formulisan za smanjenje abdominalne masnoće. Deluje na lipolizu stimulišući katabolizam lipida, čime olakšava smanjenje masne mase.

NAČIN UPOTREBE: Nanesite malu količinu bustera na područje koje želite da tretirate (stomak, abdomen i kukove). Dobro razmažite dok se potpuno ne upije. Zatim nanesite mleko za telo. Koristite nekoliko puta nedeljno.



Bez sastojaka životinjskog porekla



Dermatološki testirano



GUARANA'



KOFEIN



MESOŽDERKA

NEGA TELA/ ELASTIC

MLEKO ZA UČVRŠĆIVANJE TELA

Lifting efekt



300 ml

CODICE ART. 1028182

MLEKO ZA UČVRŠĆIVANJE TELA

Mleko za telo za sprečavanje i borbu protiv opuštanja kože. Deluje zahvaljujući kombinaciji aktivnih sastojaka biljnog porekla u najsavremenijoj formuli..

NAČIN UPOTREBE: Nanesite na zahvaćena područja najmanje jednom dnevno, masirajući dok se ne upije. Pojačajte efekat korišćenjem drugih proizvoda iz linije (nanošenje u slojevima: prvo koristite buster, zatim mleko).



Bez sastojaka životinjskog porekla



Dermatološki testirano



ULJE
SEMENA
GROŽĐA



RIŽINO
ULJE



ULJE
AVOKADA



ŽENŠEN



DIVLJA
ŠPARGLA

KOMPLEKS
PEPTIDA

NEGA TELA/ ELASTIC BUSTER ZA STRIJE

Elastična koža



100 ml

CODICE ART. 1028183

BUSTER ZA STRIJE

Brzo upijajući tečni serum-buster za telo, formulisan za posebno tretiranje područja sklonih strijama kao što su kukovi, zadnjica, unutrašnja strana butina i pazusi..

NAČIN UPOTREBE: Nanesite malu količinu bustera na područja zahvaćena strijama najmanje jednom dnevno. Zatim nanesite mleko za telo.



Bez sastojaka životinjskog porekla



Dermatološki testirano



GINKGO
BILOBA



ŽENŠEN



ekstrakt biljke
Astragalus

NIACINAMID
(Vit PP O B3)

NEGA TELA/ ELASTIC

BUSTER ZA GORNJU ZONU

Specifični torzo



100 ml

CODICE ART. 1028184

BUSTER ZA GORNJU ZONU

Brzo apsorbujući fluidni serum-buster za telo, formulisan za specifičan tretman atonične i stareće kože kao što su ruke, grudi i stomak..

NAČIN UPOTREBE: Nanesite malu količinu bustera na zahvaćeno područje. Dobro razmažite dok se potpuno ne upije. Zatim nanesite mleko za telo.



Bez sastojaka životinjskog porekla.



Dermatološki testirano.



GINKGO
BILOBA



ŽENŠEN



DIVLJA
ŠPARGLA
Ext.



CRNI
BIBER
Ext.

Maloprodaja PRODUKTI ZA TELO SVAKOG DANA, CELA PORODICA

BYOTDEA



Mleko
za telo

Gel za
noge i
stopala

Krema
za
pete

Krema
za
stopala

Krema
za
ruke



NEGA TELA/ DNEVNA RUTINA

MLEKO ZA TELO

Hidrirajuće



300 ml

CODICE ART. 1028186

HIDRANTNO MLEKO ZA TELO

Mleko za telo sa hidratantnim i zaštitnim ekstraktima. Ostavlja kožu mekom, glatkom i mirisnom. Brzo se upija.

NAČIN UPOTREBE: Nakon kupanja ili tuširanja, ravnomerno rasporedite po celom telu.



Bez sastojaka životinjskog porekla.



Dermatološki testirano.



ŠEA
PUTER



ULJE
JOJOBE



KRASTAVAC



VRBA



BAOBAB

NEGA TELA/ DNEVNA RUTINA GEL SA HLADNIM EFEKTOM

Noge i stopala



200 ml

CODICE ART. 1028187

GEL SA HLADNIM EFEKTOM

Gel za hlađenje za noge i stopala. Ima efikasan osvežavajući, drenažni i tonizirajući efekat. Idealan tokom letnjih meseci, posebno za one koji pate od otoka i težine u donjim udovima.

NAČIN UPOTREBE: Nanesite obilnu količinu proizvoda direktno na zahvaćena područja, masirajući dok se potpuno ne upije.

♥ Bez sastojaka životinjskog porekla.

🏆 **Dermatološki testirano.**



ARNIKA



MENTA

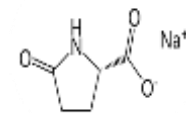

SODIUM PCA

NEGA TELA/ DNEVNA RUTINA

KREMA ZA STOPALA PROTIV UMORA

Osvežavajući

KREMA ZA STOPALA PROTIV UMORA

Osvežavajuća krema protiv umora za noge i stopala. Umiruje crvenilo i ispuicalost, ostavljajući kožu mekom, čvrstom i zaštićenom. Idealna za one koji provode duge sate na nogama..

NAČIN UPOTREBE: Nanesite obilnu količinu na stopala, čak i nekoliko puta dnevno, i masirajte dok se potpuno ne upije..



Bez sastojaka životinjskog porekla.



Dermatološki testirano.



ALOE



MENTA



KAMILICA
+BISABOLOS



100ml e 3.38 fl.oz.

100 ml

CODICE ART. 1028188

NEGA TELA/ DNEVNA RUTINA

KREMA ZA ISPUCALE PETE

Hranljiva



100 ml

CODICE ART. 1028189

KREMA ZA ISPUCALE PETE

Krema za ispucale pete sa aloe verom, čajevcem i kamilicom hrani i efikasno pomaže u obnavljanju suve, ispucale kože, pružajući dubinsku hidrataciju i svežinu stopalu. Podstiče prirodni proces obnavljanja kože..

NAČIN UPOTREBE: Nanesite na čistu, suhu kožu, nežno masirajući dok se potpuno ne upije. Za maksimalnu efikasnost, koristite dva puta dnevno.



Dermatološki ispitano



ALOE



ČAJEVAC



KAMILICA



ŠEA
PUTER



PČELINJI
VOSAK

CINK
OKSID

NEGA TELA/ DNEVNA RUTINA

KREMA ZA RUKE

Koža zanoktice i nokti



100 ml

CODICE ART. 1028190

KREMA ZA RUKE

Hranljiva krema za ruke. Pruža trenutnu hidrataciju, mekoću i zaštitu. Ublažava crvenilo, ostavljajući prijatan, baršunasti osećaj. Ne masti.

NAČIN UPOTREBE: Nanositi po potrebi, masirajući.



Bez sastojaka životinjskog porekla.



Dermatološki testirano.



ŠEA
PUTER



SLEZ



KAMILICA



ALLANTOIN



ULJE
AVOKADA



Ulje pšeničnih
klica



BYOTEA:
novi izgled,
novi proizvodi.

BYOTEA

Novi put

Novi proizvodi, kako u profesionalnom tako i u maloprodajnom sektoru, pored trenutnog asortimana



Nove, poboljšane, stabilne i efikasne formule, potkrepljene dokumentacijom

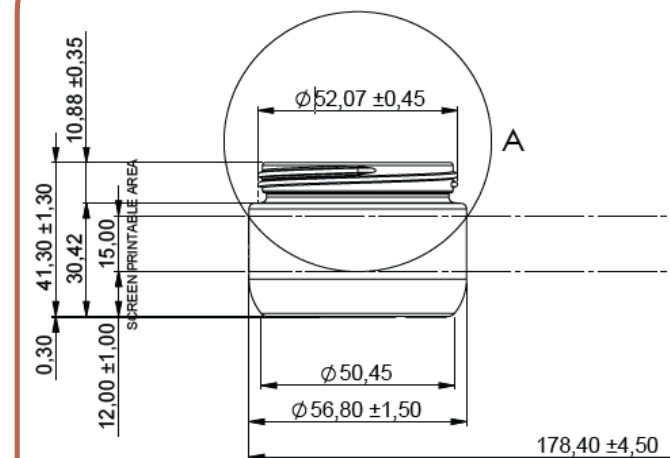

Novo pakovanje i grafika, posebno za profesionalne proizvode



Nova organizacija za porodice, profesionalce i maloprodaju, radi lakšeg povezivanja tretmana u kabini i kućnih proizvoda..

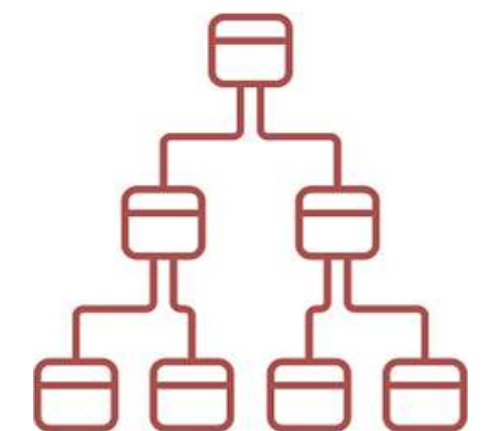

Nove specializzate linije
Drenadream od **Slim Shape**

DRENADREAM

Linija tela za drenažu
Celulit i stagnacija



SLIM SHAPE

Linija tela za
mršavljenje
Masne naslage





DRENADREAM

Linija za drenažu

Celulit i stagnacija

PROFESSIONALNI PROIZVODI ZA NEGU TELA

DRENADREAM

Linija za dreniranje

Celulit i stagnacija



PROFESSIONALNI PROIZVODI ZA NEGU TELA

DRENADREAM

Piling za drenažu sa solima Mrtvog mora



Piling za drenažu sa solima Mrtvog mora

Drenažni piling na bazi ulja slatkog badema i ulja pirinčanih mekinja, sa solima Mrtvog mora. Nežna, ali dubinska eksfolijacija. Soli Mrtvog mora pomažu u uklanjanju mrtvih ćelija, podstičući obnavljanje ćelija. Već od prve primene, koža izgleda glađe i čvršće: idealna priprema za naredne tretmane.

NAČIN UPOTREBE: Nanesite proizvod i nežno masirajte, a zatim isperite toplom vodom.



Bez sastojaka životinjskog porekla.



Dermatološki testirano.

500 ml

OUTER DA 6 PEZZI

CODICE ART. 1028221

Ean 8057587082068

BYOTDEA

Formulacija

DRENADREAM

Pilinga za drenažu sa Solima Mrtvog mora

SOLI MTRVOG MORA



Con un contenuto ricco in potassio e in magnesio, i Sali del Mar Morto sono un ingrediente prezioso, capace di svolgere una azione detossinante e drenante.

ULJE BADEMA



Kozmetičko ulje par ekšelans, ima dobro poznata omekšavajuća i umirujuća svojstva.



ULJE OD PIRINČANIH MEKINJA

Lagano ulje idealno za kozmetičku upotrebu. Pored svih kiselina tipičnih za sva ulja, sadrži i gama orizanol i vitamin E, što ga čini vrednim saveznikom u nezi kože.

PROFESSIONALNI PROIZVODI ZA NEGU TELA

DRENADREAM

Drenirajući gel sa hladnim efektom



Drenirajući gel sa hladnim efektom

Gel-krema dizajnirana za drenažni efekat na zadnjici, butinama i stomaku. Formulirana sa eskinom i divljim kestenom, aktivnim sastojcima sa drenažnim i fluidizacionim efektom koji podstiču mikrocirkulaciju, i sa mentolom za intenzivan osećaj svežine koji ublažava osećaj težine i otoka u nogama.

NAČIN UPOTREBE: Nanesite na područje koje želite da tretirate, ostavite da deluje nekoliko minuta, masirajte dok se potpuno ne upije..

♥ Bez sastojaka životinjskog porekla.

🧪 **Dermatološki testirano.**

500 ml

OUTER DA 6 PEZZI

CODICE ART. 1028223

Ean 8057587082051

BYOTDEA

Formulacija

DRENADREAM

Drenažnog gela



ESCINA

Mešavina saponina ekstrahovanih iz semena, kore i listova divljeg kestena. Korisna je za lečenje poremećaja povezanih sa masnim tkivom. Deluje vazotonično i antioksidativno.



DIVLJI KESTEN

Biljni ekstrakt, ima dokazanu ulogu u poboljšanju venskih poremećaja. U kozmetici olakšava drenažu i fluidizaciju.



MENTA

Deluje na receptore hladnoće, što rezultira osećajem svežine. Ublažava osećaj težine.

PROFESSIONALNI PROIZVODI ZA NEGU TELA

DRENADREAM

Drenirajuća krema celulit i zadržavanje vode



DRENAŽNA KREMACELULIT I ZADRŽAVANJE VODE

Kremasti tretman dizajniran da podstakne drenažu, bori se protiv zadržavanja vode i smanjuje celulit. Formula koristi hemiju niozoma sa NioShape-om, inovativnim aktivnim sastojkom koji podstiče prodiranje aktivnih sastojaka za intenzivno lipolitičko i smanjenje lipida. Kofein, karnitin, centela i morski hrast upotpunjuju drenažni efekat za čvrstu i glatku kožu.

NAČIN UPOTREBE: Nanesite na tretirano područje i masirajte dok se potpuno ne upije..



Bez sastojaka životinjskog porekla



Dermatološki testirano

500 ml

OUTER DA 6 PEZZI

CODICE ART. 1028222

Ean 8057587082044

BYOTDEA

Formulacija

DRENADREAM

Drenažne kreme

Celulit i zadržavanje vode

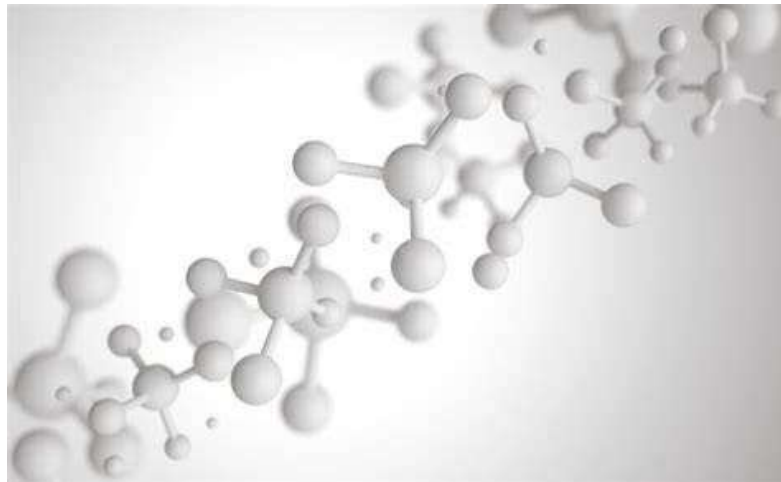

Niošejp

Visoko efikasan kompleks za mršavljenje, njegovo dejstvo se zasniva na niozomima koji prodiru dublje u slojeve kože.



QUERCIA MARINA (Smeđa alga)

Deluje tako što podstiče cirkulaciju telesnih tečnosti, čineći tkiva toniranijim i kompaktnijim.



KOFEIN

Efikasan aktivni sastojak zbog svog lipolitičkog dejstva. Promoviše razgradnju triglicerida prisutnih u adipocitima, čime se smanjuje njihova zapremina.



CENTELLA ASIATICA

Umirujuće i zaštitno dejstvo, to je osnovni sastojak moderne kozmetike za telo i lice

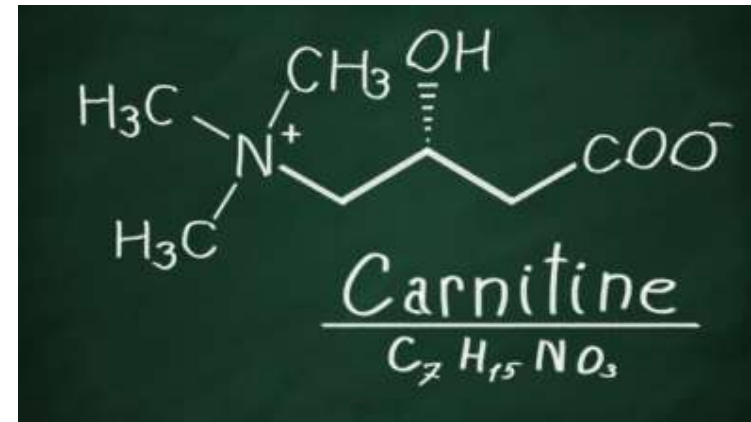

KARNITIN

Aktivni sastojak koji je već prisutan u našem telu i stoga veoma kompatibilan, podstiče sagorevanje masti.

DRENADREAM Drenažna krema Celulit i zadržavanje tečnosti

NioShape: revolucionarna tehnologija

NioShape je inovativni aktivni sastojak za mršavljenje, kapsuliran u elastičnim vezikulama, nazvanim niozomi.
Efikasan je u povećanju debljine kože, poboljšanju čvrstoće i snage tkiva i aktiviranju rastvaranja masne mase..



100 % povrće

ŠTA Sadrži 3 ključna sastojka za izazivanje efekta mršavljenja i stimulaciju cirkulacije.:



KAKO Prirodni sastojci su kapsulirani unutar čestica koje se nazivaju niozomi:

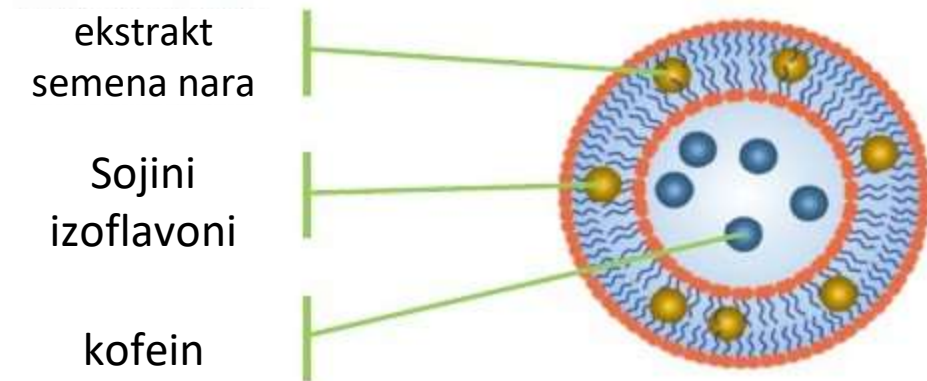

Ultra-deformabilni niozomi su elastične vezikule sposobne da se probijaju kroz stratum korneum, povećavajući biodostupnost aktivnih sastojaka..

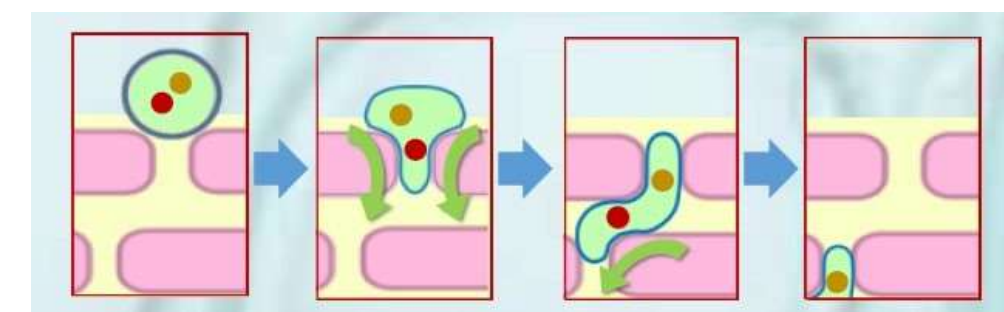
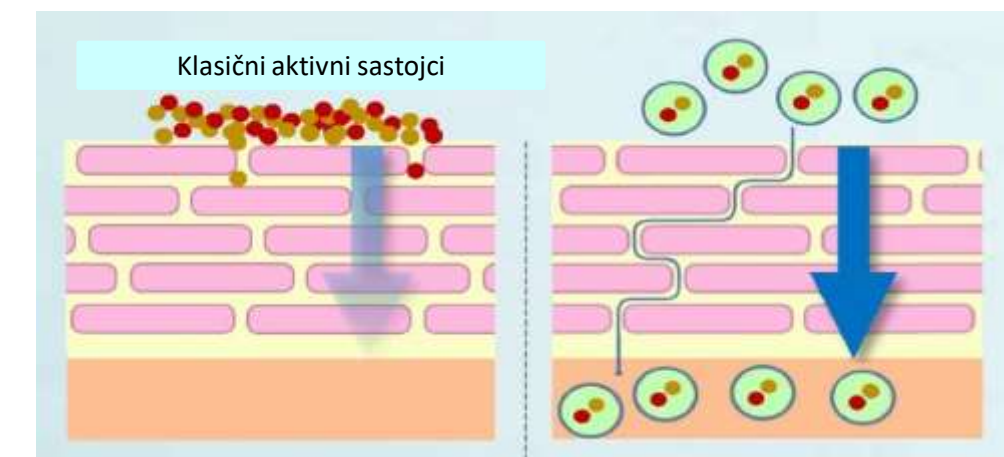

Linija DRENADREAM Linija za drenažu tela Novi proizvodi & postojeći proizvodi



ZAVOJ POKRENUT 25. februara. Nova linija je svečano otvorena. Drenadream



Novi proizvodi



Maloprodajna linija Lipodren usklađena sa profesionalnom linijom

DRENADREAM

Drenažni zavoj

DRENAŽNI ZAVOJ IDEALAN ZA BORBU PROTIV CELULITA I ZADRŽAVANJA TEČNOSTI

Pomaže u stimulanju mikrocirkulacije i ublažavanju osećaja težine i otoka u nogama. Formulisan je sa magnezijumovim solima i ekstraktom breze, oba sa snažnim drenažnim i detoksikujućim svojstvima; takođe sadrži Centella asiatica i Escin, oba poznata po svojim vazoprotektivnim svojstvima i poboljšanoj mikrocirkulaciji.

NAČIN UPOTREBE: Zavojite noge počevši od članaka, vodeći računa da ne previše zategnete. Umotajte klijenta peškirom ili listom papira. Može se koristiti posebna oprema za podsticanje apsorpcije aktivnih sastojaka zavoja. Ostavite da deluje 30 minuta..



Centella Asiatica

Divlji kesten Breza

Magnezijum

♥ Bez sastojaka životinjskog porekla

🔍 Dermatološki testirano

200 ml prethodno natopljenog zavoja

12 KOMADA

CODICE ART. 1028215

Ean 8057587081795

DrenaDream

BYOTDEA

Formulacija

DRENADREAM

Drenažnog zavojaja



CENTELLA ASIATICA

Umirujuće i zaštitno dejstvo, to je osnovni sastojak moderne kozmetike za telo i lice.



Divlji kesten

Mešavina saponina ekstrahovanih iz divljeg kestena, korisna za lečenje poremećaja masnog tkiva. Vazotonik i antioksidans.



BREZA

Drenažno dejstvo, sprečava osećaj težine u nogama, otok i limfnu stagnaciju. Ima adstringentna i elastična svojstva.



MAGNEZIJUM

Podstiče intenzivno drenažno dejstvo, sprečava zadržavanje vode i remineralizuje tkiva.



SLIM SHAPE
Linija tela za mršavljenje
Masne naslage

BYOTDEA

PROFESSIONALNI PROIZVODI ZA NEGU TELA

SLIM SHAPE

Linija tela za mršavljenje

Masne naslage



BYOTDEA

PROFESSIONALNI PROIZVODI ZA NEGU TELA

SLIM SHAPE

Krema za mršavljenje i oblikovanje tela

KREMA ZA MRŠAVLJENJE I OBLIKOVANJE TELA



Tretman preoblikovanja, podstiče smanjenje masnih naslaga. Inovativni sastojak Gymshape-a oponaša blagodeti vežbanja za telo, smanjujući sklonost ka akumulaciji masti u ćelijama. Dejstvo je dopunjeno lipolitičkim efektom kofeina i karnitina i drenažnom moći gotu kole i morskog hrasta.

NAČIN UPOTREBE: Nanesite i masirajte dok se potpuno ne upije.

Bez sastojaka životinjskog porekla.



Dermatološki testirano.

500 ml

OUTER DA 6 PEZZI

CODICE ART. 1028217

Ean 8057587082013

BYOTDEA

Formulacija SLIM SHAPE Kreme za mršavljenje i oblikovanje tela



GYMSHAPE

Aktivni sastojak koji oponaša blagotvorne efekte fizičke vežbe zahvaljujući sastojcima morskog porekla.



KOFEIN

Efikasan aktivni sastojak zbog svog lipolitičkog dejstva. Promoviše razgradnju triglicerida prisutnih u adipocitima, čime se smanjuje njihova zapremina.



CENTELLA ASIATICA

Umirujuće i zaštitno dejstvo, to je osnovni sastojak moderne kozmetike za telo i lice.

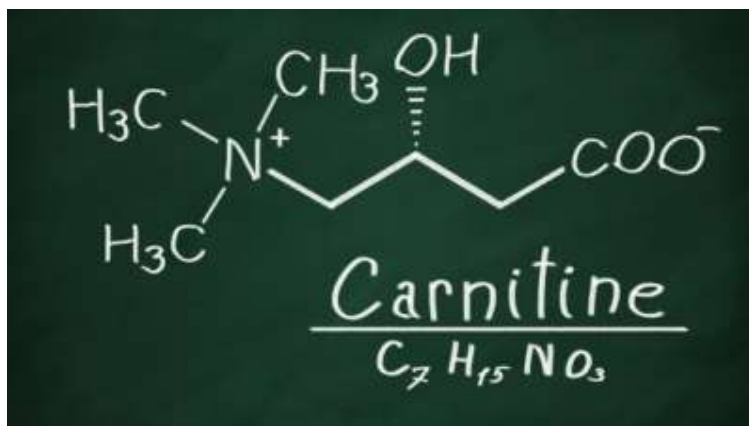

KARNITIN

Aktivni sastojak je već prisutan u našem telu i stoga je veoma kompatibilan, podstiče sagorevanje masti.



QUERCIA MARINA (Smeđa alga)

Deluje tako što podstiče cirkulaciju telesnih tečnosti, čineći tkiva toniranijim i kompaktnijim.

SLIM SHAPE

Krema za mršavljenje i oblikovanje tela

Gymshape : lični trener kozmetike

Gymshape je kompleks koji sadrži peptide zasnovane na svojstvima „*Bacillus sp.*“, dobijenim iz sunđera sa Bermudskih ostrva (*Dysidea elheria*).



Dokazana je njegova efikasnost u reprodukciji, kada se doda kozmetičkim formulacijama, prednosti treninga izdržljivosti (npr. trčanje na duge staze, vožnja bicikla, plivanje):

- Povećan tonus
- Smanjenje masne mase

Imitiranje efekata vežbi izdržljivosti

IN VITRO

- ✓ Uvođenje oslobađanja adiponektina od strane adipocita
- ✓ Povećanje mitohondrijalne aktivnosti u mišićnim vlaknima
- ✓ Proizvodnja ATP-a u mišićima
- ✓ Analiza mikročipova

Global toning and redefining effect

IN VIVO

- ✓ Oblikovanje tela
- ✓ Oblikovanje podbratka i kontura lica

PROFESSIONALNI PROIZVODI ZA NEGU TELA SLIM SHAPE

Termoaktivna krema za celulit



TERMOAKTIVNA KREMA ZA CELULIT

Intenzivan tretman za celulit i lokalizovane masne naslage, sa efektom zagrevanja. Lipo-Burn, sa ekstraktom mesarske metle, paprikom i kofeinom, poboljšava elastičnost kože, sprečava nakupljanje novih masti i bori se protiv celulita. Senzuejkjup stvara osećaj toplo-hladne potkožne mikromasaže koja reaktivira mikrocirkulaciju.

NAČIN UPOTREBE: Nanesite i masirajte dok se potpuno ne upije.



Bez sastojaka životinjskog porekla.



Dermatološki testirano.

500 ml

OUTER DA 6 PEZZI

CODICE ART. 1028219

Ean 8057587082006

BYOTDEA

Formulacija SLIM SHAPE Celulit kreme Termoaktivnan efekat

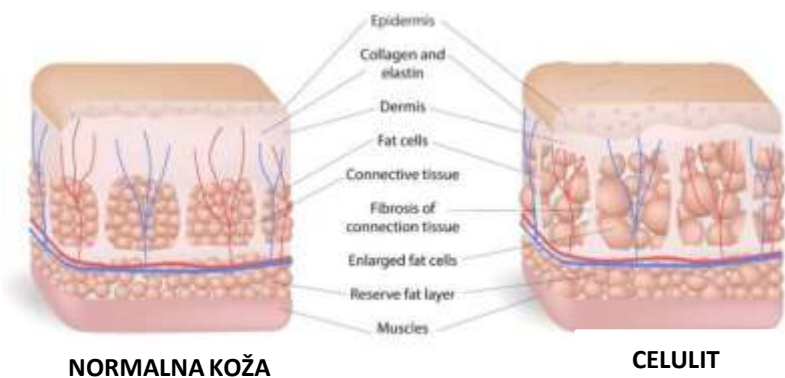

Sagorevanje masnoće

Aktivni sastojak protiv celulita sa dugotrajnim dejstvom.

Efikan je u: Poboljšanju elastičnosti kože
Smanjenju masnih naslaga (uz kontinuiranu upotrebu smanjuje debljinu masnih slojeva)

Sa vidljivim efektima na kožu tipa „pomorandžine kore“

ŠTA:
Sinergija paprike,
kofeina i kapsiceina



Rusco



Kofein



Capsico



BUĐENJE ČULA

Revolucionarni kompleks, aktivator mikrocirkulacije kože, koji izaziva prijatan osećaj senzorne aktivacije toplo-hladnoće..

ČIME

Menta
Delujući na termoreceptore hladnoće (vazokonstriktor) daje osećaj svežine i lakoće.



Niacin ili vitamin B3
Delujući na toplotne termoreceptore (vazodilatator), daje osećaj stimulativne topline.

Prijatna toplo-hladna potkožna mikromasaža, sa blagotvornim povećanjem cirkulatorne aktivnosti

PROFESSIONALNI PROIZVODI ZA NEGU TELA SLIM SHAPE

Lipolitik maska Masnoća i celulit



LIPOLITIK MASKA MASNOŽĆA I CELULIT

Maska meke teksture dizajnirana za lipolitički tretman nogu, kukova, zadnjice i stomaka. Formula, zahvaljujući jedinjenju NioLiposlim, koristi tehnološku inovaciju niozoma kako bi efikasnije isporučila aktivne sastojke poznate po svojoj lipolitičkoj aktivnosti: koren koleusa forskoli, koji smanjuje masne naslage, i escin, sa drenažnim svojstvima. Formula takođe sadrži karnitin, kofein i fosfatidilholin, sve supstance sa lipolitičkim svojstvima i svojstvima sagorevanja masti.

NAČIN UPOTREBE: Nanesite na područje koje želite da tretirate, ostavite da deluje nekoliko minuta, a zatim masirajte dok se potpuno ne upije.



Bez sastojaka životinjskog porekla



Dermatološki testirano

500 ml

OUTER DA 6 PEZZI

CODICE ART. 1028218

Ean 8057587082075

BYOTDEA

Formulacija SLIM SHAPE Lipolitik maske

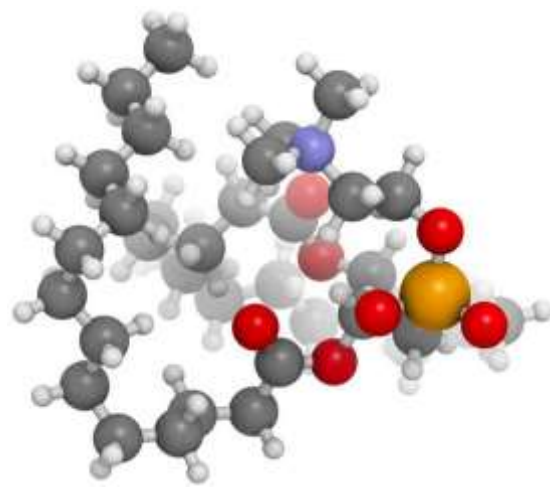

FOSFATIDILHOLIN

Vrhunski aktivni sastojak za sagorevanje masti, neophodan za smanjenje veličine adipocita.

NioLiposlim

Aktivni anticelulitni proizvod sa dugotrajnim dejstvom. Vidljivi efekti na koži tipa „pomorandžine kore“.

Efikasan je:

- U poboljšanju elastičnosti kože
- u smanjenju masnih naslaga (uz kontinuiranu upotrebu smanjuje debljinu masnih slojeva)



COLEUS FORSKOHLII

Efikasan aktivni sastojak zbog svog lipolitičkog dejstva. Promoviše razgradnju triglicerida prisutnih u adipocitima, čime smanjuje njihovu zapreminu..



KOFEIN

Efikasan aktivni sastojak zbog svog lipolitičkog dejstva. Promoviše razgradnju triglicerida prisutnih u adipocitima, čime smanjuje njihovu zapreminu.



Divlji kesten

Mešavina saponina ekstrahovanih iz divljeg kestena, korisna je za lečenje poremećaja masnog tkiva. Deluje vazotonično i antioksidativno.

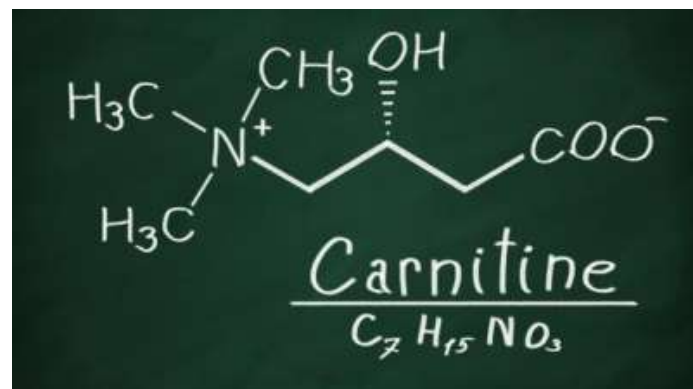

KARNITIN

Aktivni sastojak je već prisutan u našem telu i stoga je veoma kompatibilan, podstiče sagorevanje masti.

PROFESSIONALNI PROIZVODI ZA NEGU TELA SLIM SHAPE

Mineralizirajuće redukciono blato



MINERALIZUJUĆE REDUKCIONO BLATO

Blato za mršavljenje tela. Remineralizujuće, upijajuće i prečišćava. Idealno za tretmane usmerene na smanjenje masti i celulita: sadrži ekstrakt koleusa, sa svojstvima sagorevanja masti, i aktivni sastojak NioLiposlim, aktivni sastojak koji koristi tehnološku inovaciju niozoma za efikasniju isporuku aktivnih sastojaka sa lipolitičkim efektima, kao što su kofein za mršavljenje i escin za drenažu. Nakon upotrebe, koža je elastičnija i čvršća, što je čini pogodnom i za smanjenje strija. Za sve tipove kože. Način upotrebe: Nanesite na područje koje se tretira, vodeći računa da se proizvod dobro rasporedi, a zatim ostavite da deluje najmanje 15-20 minuta. Po potrebi, pokrijte tretirano područje. Uklonite toplim, vlažnim sunđerima ili tušem.



Bez sastojaka životinjskog porekla.



Dermatološki testirano.

1000 ml – vaso con sottotappo, senza dispenser

OUTER DA 6 PEZZI

CODICE ART. 1028220

Ean 8057587081993

BYOTDEA

Formulacija SLIM SHAPE Mineralizujućeg redukcionog blata

NioLiposlim

Aktivni sastojak protiv celulita sa dugotrajnim dejstvom. Vidljivi efekti na kožu tipa „pomorandžine kore“.

Efikasan je u:

Poboljšanju elastičnosti kože

Smanjenju masnih naslaga (uz kontinuiranu upotrebu smanjuje debljinu masnih slojeva).



COLEUS FORSKOHLII

Efikasan aktivni sastojak zbog svog lipolitičkog dejstva. Promoviše razgradnju triglicerida prisutnih u adipocitima, čime smanjuje njihovu zapreminu..



KOFEIN

Efikasan aktivni sastojak zbog svog lipolitičkog dejstva. Promoviše razgradnju triglicerida prisutnih u adipocitima, čime smanjuje njihovu zapreminu..



DIVLJI KESTEN

Mešavina saponina ekstrahovanih iz divljeg kestena, korisna je za lečenje poremećaja masnog tkiva. Deluje vazotonično i antioksidativno.

PROFESSIONALNI PROIZVODI ZA NEGU TELA

SLIM SHAPE

Lipolitik sinergija



Sinergija sa lipolitičkim dejstvom

Dragocena mešavina eteričnih ulja sa uljima đumbira, mente i slatke pomorandže pomaže u borbi protiv lokalizovanog nakupljanja masti, zadržavanja vode i celulita. Eterična ulja đumbira i mente podstiču odvod tečnosti i cirkulaciju krvi; eterično ulje slatke pomorandže upotpunjuje tretman opuštajućim i umirujućim efektom.

Uputstvo za upotrebu: Nanesite nekoliko kapi na zahvaćena područja i nastavite sa preporučenim tretmanima..

♡ Bez sastojaka životinjskog porekla.

🏆 **Dermatološki testirano.**

30 ml – staklena bočica + kapaljka + kutijica
Spoljna kutijica od 6 delova

CODICE ART. 1028225
Ean 8057587082020

Linija SLIM SHAPE

Linija tela za mršavljenje

Novi proizvodi & postojeći proizvodi



BANDAŽERI
POKRENUTO 25.
februara Svečano
otvaranje nove linije
Slim Shape

Novi proizvodi

BYOTDEA

SLIM SHAPE

Lipolitik bandažeri

LIPOLITIK BANDAŽERI, DEJSTVO MRŠAVLJENJA I PREOBLIKOVANJA

Tehnologija formule zasniva se na sistemu isporuke inkapsuliranog fosfatidilholina, sredstva sposobnog da rastvara masti i smanjuje veličinu adipocita. Pored toga, karnitin i kofein, sa lipolitičkim i svojstvima mršavljenja, sinergistički deluju na poboljšanje izgleda kože poput pomorandžine kore..

NAČIN UPOTREBE: Zavijte noge počevši od članaka, vodeći računa da ne zategnete previše. Umotajte klijenta u peškir ili foliju. Može se koristiti posebna oprema kako bi se pomoglo u apsorpciji aktivnih sastojaka zavoja. Ostavite da deluje 30 minuta..

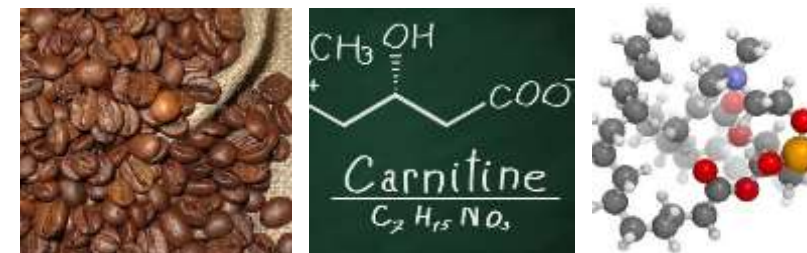

Kofein

Karnitin

Fosfatodilholin

♥ Bez sastojaka životinjskog porekla

🏠 Dermatološki testirano

200 ml unapred natopljeni
bandažeri

12 KOMADA

CODICE ART. 1028216
Ean 8057587081801

Slim Shape

BYOTDEA

Formulacija SLIM SHAPE Lipolitik bandažera



KOFEIN

Efikan aktivni sastojak zbog svog lipolitičkog dejstva. Promoviše razgradnju triglicerida prisutnih u adipocitima, čime smanjuje njihovu zapreminu..

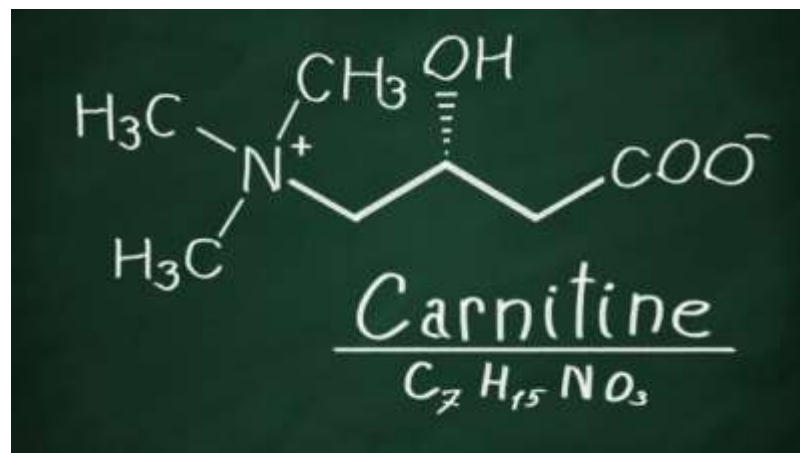

KARNITIN

Aktivni sastojak koji je već prisutan u našem telu i stoga veoma kompatibilan, podstiče sagorevanje masti.



FOSFATODILHOLIN

Vrhunski aktivni sastojak za sagorevanje masti, neophodan za smanjenje veličine adipocita.



MYBODY
Proizvodi za telo
Masaža, hidratacija, opuštanje

BYOTDEA

PROFESIONALNI PROIZVODI ZA NEGU TELA MYBODY

Sinergija za opuštanje



OPUŠTAJUĆA SINERGIJA

Dragocena mešavina opuštajućih eteričnih ulja, savršena za ublažavanje napetosti mišića. Sadrži umirujuće ulje slatke pomorandže, ulje komorača za dekongestiju i ulje lavande Mon Blan, sastojak koji podstiče limfnu cirkulaciju i olakšava eliminaciju toksina.

Uputstvo za upotrebu: Nanesite nekoliko kapi na najzategnutija područja i utrljajte uljem ili kremom..



Bez sastojaka životinjskog porekla.



Dermatološki testirano.

30 ml – Staklena bočica + kapaljka + kutijica
Spoljna kutijica od 6 delova

CODICE ART. 1028224
Ean 8057587082082

New

BYOTDEA

Novo lansiranje 20. oktobra 25.

MYBODY

Ulje za masažu



500 ml

OUTER DA 6 PEZZI
CODICE ART. 1028237
Ean 8057587082655

ULJE ZA MASAŽU

Profesionalno ulje za masažu sa oblagajućom teksturom, idealno za duže masaže. Promoviše glatkoću i ne ostavlja tragove. Sadrži hranljiva biljna ulja, zajedno sa vitaminom E i antioksidativnim ekstraktom borovnice.

NAČIN UPOTREBE: Sipajte na ruke ili zahvaćeno područje, masirajte dok se ne upije.



Bez sastojaka životinjskog porekla.

Dermatološki testirano.



VITAMIN E



EKST.
BOROVNICE

New

Novo lansiranje 20. oktobra 25. MYBODY Ulje za masažu bez mirisa



500 ml

OUTER DA 6 PEZZI
CODICE ART. 1028235
Ean 8057587082662

Ulje za masažu bez dodatog mirisa
Profesionalno ulje za masažu bez mirisa za bolju podnošljivost na koži. Može se kombinovati sa Sinergijem za personalizovanu mešavinu. Sadrži biljna ulja, uključujući intenzivno hranljivo ulje makadamije, vitamin E i antioksidativni ekstrakt borovnice.

NAČIN UPOTREBE: Sipajte na ruke ili zahvaćeno područje, masirajte dok se ne upije.

Bez sastojaka životinjskog porekla.

 **Dermatološki testirano**





ELASTIC
Linija za toniranje
Toniranje i učvršćivanje

New

BYOTDEA

Novo lansiranje Oktobra 2025

ELASTIC Ulje za elastičnost



500 ml

OUTER DA 6 PEZZI
CODICE ART. 1028236
Ean 8057587082679

ULJE ZA ELASTIČNOST

Profesionalno ulje za masažu sa hranljivom i elastičnom formulom. Sadrži ulje slatkog badema sa emolijentnim svojstvima i vitamin E sa elastičnim svojstvima. Idealno za suhu kožu.

NAČIN UPOTREBE: Sipajte na ruke ili zahvaćeno područje, masirajte dok se ne upije.



Bez sastojaka životinjskog porekla.



Dermatološki testirano.



BADEMOVO
ULJE



SOJINO ULJE



VITAMINA E



DNEVNA RUTINA

Osnovni proizvodi

Za celu porodicu

New

BYOTDEA

Novo lansirano oktobra 2025

DNEVNA RUTINA

Krema za ruke



80 ml

OUTER DA 12 PEZZI

CODICE ART. 1028230
Ean 8057587082686

KREMA ZA RUKE

Hidratantna i restrukturirajuća krema. Sa HYDRAPORE-om, molekulom koji hidrira i učvršćuje stratum korneum; sa hidratantnom hijaluronskom kiselinom, lekovitim alantoinom i betainom..

NAČIN UPOTREBE: Masirajte u ruke dok se ne upije.



Bez sastojaka životinjskog porekla.



Dermatološki testirano.



HIDRAPOR



HIJALURONSKA
KISELINA

ALANTOIN
+ BETAIN

Novo lansirano oktobra 2025.

DNEVNA RUTINA

Krema za ruke

HIDRAPOR

Tehnologija inspirisana otkrićem akvaporina, proteina koji se nalaze u sredini lipidnog dvosloja membrana i deluju kao posrednici za dvosmerni transport vode, otkriće nagrađeno Nobelovom nagradom za hemiju.

HIDRAPOR je prirodnog porekla.
Testovi pokazuju njegovu sposobnost

- Stimuliše formiranje akvaporina u ćelijama epidermisa, čime se povećava apsorpcija vode.
- da ima snažan efekat poboljšanja hidratacije.

